



**БЕОГРАДСКА АСОЦИЈАЦИЈА
ЗА ШКОЛСКИ СПОРТ**

**ПРВЕНСТВО ГРАДА БЕОГРАДА У
ЏУДОУ**

21.04.2026.

БИЛТЕН 2025-2026

ŠKOLSKO PRVENSTVO - BEOGRAD 2026

Adresa: Ustanička 125/1

Mesto održavanja: Sportski centar "Šumice"

Datum održavanja: 21.04.2026

R.BR.	KLUB	PRIJAVLJENIH	MUŠKI	ŽENSKI	I	II	III	V	BODOVA
1.	Sportska gimnazija, Beograd	14	9	5	3	6	4		63
2.	OŠ Nikola Tesla, Beograd	11	9	2	2	2	3	3	36
3.	OŠ Desanka Maksimović, Beograd	6	3	3	3	1	1		29
4.	OŠ Nikola Tesla, Vinča	14	7	7		3	4	2	29
5.	Farm.-fizioterapeutska škola, Beograd	5	3	2	3	1			26
6.	OŠ Branko Ćopić, Beograd	9	9	0	2		3		23
7.	Tehnička škola, Beograd	4	3	1	2	1	1		22
8.	OŠ Dositej Obradović, Beograd	7	7	0	2	1	1		22
9.	OŠ Gavriilo Princip, Beograd	7	3	4		1	5		20
10.	OŠ Jovan Cvijić, Beograd	4	4	0	1	1	2		18
11.	Gimnazija Patrijarh Pavle, Beograd	4	4	0	1	1	2		18
12.	OŠ Ujedinjene nacije, Cerak	5	3	2	2		1		17
13.	OŠ Kosta Abrašević, Resnik	6	4	2	2			3	17
14.	OŠ Pavle Savić, Mirijevo	9	5	4	2			2	16
15.	Medicinska škola Beograd, Beograd	5	4	1	1	1	1	1	16
16.	IV beogradska gimnazija, Beograd	3	1	2	2			1	15
17.	OŠ Đorđe Krstić, Žarkovo	2	2	0	2				14
18.	OŠ Marija Bursać, Beograd	4	1	3	1		2	1	14
19.	OŠ Despot Stefan Lazarević, Mirijevo	6	3	3		1	3		14
20.	OŠ Ivo Andrić, Beograd	3	1	2	1		2		13
21.	OŠ Mihailo Petrović Alas, Beograd	2	2	0	1	1			12
22.	Vojna gimnazija, Beograd	2	1	1	1	1			12
23.	OŠ Miloje Vasić, Kaluđerica	2	1	1	1	1			12
24.	OŠ Dragojlo Dudić, Mali Mokri Lug	6	3	3		1	2	1	12
25.	Sportska i infor. gim. Prestiž, Beograd	3	2	1	1		1	1	11
26.	VI beogradska gimnazija, Beograd	5	4	1	1		1	1	11
27.	OŠ Stevan Sremac, Borča	4	2	2		1	2		11
28.	Pravno-poslovna škola, Beograd	2	2	0	1		1		10
29.	Geodetska tehnička škola, Beograd	3	3	0	1		1		10
30.	Savremena OŠ, Novi Beograd	3	3	0	1		1		10
31.	OŠ Svetozar Marković, Beograd	4	3	1	1		1		10
32.	OŠ Ćirilo i Metodije, Beograd	4	3	1	1		1		10

33.	OŠ 14. oktobar, Beograd	5	5	0	1		1	10	
34.	OŠ Duško Radović, Beograd	2	1	1		2		10	
35.	OŠ Drinka Pavlović, Beograd	2	1	1		2		10	
36.	OŠ Petar Petrović Njegoš, Beograd	8	6	2			3	1	10
37.	OŠ Filip Kljajić Fića, Beograd	5	3	2	1			2	9
38.	OŠ Kralj Petar II Karađorđević, Beograd	8	7	1	1			2	9
39.	OŠ Vojvoda Mišić, Beograd	4	3	1			3		9
40.	OŠ France Prešern, Beograd	3	3	0	1			1	8
41.	OŠ Vuk Karadžić, Stari grad	2	2	0		1	1		8
42.	OŠ Vasa Čarapić, Beli Potok	2	1	1		1	1		8
43.	Mašinska škola Radoje Dakić, Beograd	2	1	1		1	1		8
44.	OŠ Karađorđe, Ostružnica	3	3	0		1	1		8
45.	Srednja med. šk. Sveti Vasilije Ostroški, Beograd	3	1	2		1	1		8
46.	OŠ Vojvoda Radomir Putnik, Beograd	3	3	0		1	1		8
47.	OŠ NH Siniša Nikolajević, Beograd	3	3	0		1	1		8
48.	OŠ Filip Filipović, Beograd	6	6	0		1		3	8
49.	XIII beogradska gimnazija, Beograd	3	2	1	1				7
50.	XII beogradska gimnazija, Beograd	3	3	0	1				7
51.	OŠ 22. oktobar, Beograd	1	1	0	1				7
52.	OŠ Bora Stanković, Beograd	1	0	1	1				7
53.	OŠ 1300 kaplara, Beograd	1	0	1	1				7
54.	Savremena gimnazija, Beograd	1	0	1	1				7
55.	Srednja turistička škola, Beograd	1	1	0	1				7
56.	OŠ Ivan Goran Kovačić, Beograd	1	0	1	1				7
57.	Saobraćajno-teh. šk., Beograd	1	1	0	1				7
58.	Srednja med. šk. Viva, Beograd	1	0	1	1				7
59.	Građevinska škola, Beograd	2	2	0	1				7
60.	Medicinska škola, Zvezdara	2	1	1	1				7
61.	OŠ Lazar Savatić, Beograd	2	1	1	1				7
62.	OŠ Janko Veselinović, Beograd	5	4	1		1		2	7
63.	EŠ Nikola Tesla, Beograd	3	3	0		1		1	6
64.	OŠ Stefan Dečanski, Železnik	5	5	0		1		1	6
65.	OŠ Kralj Petar Prvi, Beograd	2	1	1		1		1	6
66.	Peta ekonomska škola "Rakovica", Beograd	2	2	0		1		1	6
67.	OŠ Milan Rakić, Beograd	3	2	1		1		1	6
68.	OŠ Jelena Četković, Beograd	6	6	0			2		6
69.	Zemunski gimnazija, Beograd	2	2	0			2		6
70.	OŠ Aleksa Šantić, KaludERICA	2	1	1			2		6
71.	OŠ Miloš Crnjanski, Beograd	3	1	2			2		6
72.	Srednja teh. PTT šk., Beograd	3	2	1			2		6

73.	Ugostiteljsko-turistička škola, Beograd	4	4	0	2	6	
74.	OŠ Stevan Sindelić, Beograd	4	2	2	2	6	
75.	OŠ 14. oktobar, Barič	2	1	1	1	5	
76.	Opšta gim. Milutin Milanković, Beograd	1	1	0	1	5	
77.	Matematička gimnazija, Beograd	1	1	0	1	5	
78.	Srednja stručna vojna šk. 1300 kaplara, Beograd	1	0	1	1	5	
79.	Brook Hill Internacionalna OŠ, Beograd	1	0	1	1	5	
80.	OŠ Rade Drainac, Borča	1	1	0	1	5	
81.	Gimnazija Sveti Sava, Beograd	1	0	1	1	5	
82.	Muzička šk. Davorin Jenko, Beograd	1	1	0	1	5	
83.	OŠ Svetozar Miletić, Beograd	1	1	0	1	5	
84.	OŠ Radoje Domanović, Beograd	2	1	1	1	5	
85.	Osnovna škola "Petar Kočić", Beograd	2	2	0	1	5	
86.	Tehnoart Beograd, Beograd	2	2	0	1	5	
87.	Tehnička škola, Obrenovac	3	3	0	1	5	
88.	OŠ Jovan Jovanović Zmaj, Beograd	2	2	0	1	1	4
89.	OŠ Danilo Kiš, Beograd	8	8	0	1	1	4
90.	OŠ Borislav Pekić, Beograd	2	1	1	1	3	
91.	Osma beogradska gimnazija, Beograd	1	0	1	1	3	
92.	International School Belgrade, Beograd	1	0	1	1	3	
93.	Gimnazija Ruđer Bošković, Beograd	1	0	1	1	3	
94.	Računarska gimnazija, Beograd	1	0	1	1	3	
95.	OŠ Milena Pavlović Barili, Beograd	1	0	1	1	3	
96.	Srednja škola, Grocka	1	1	0	1	3	
97.	MŠ Josip Slavenski, Beograd	1	1	0	1	3	
98.	ETŠ Zemun, Beograd	1	1	0	1	3	
99.	OŠ Ljuba Nenadović, Žarkovo	1	1	0	1	3	
100.	OŠ Mladost, Beograd	1	1	0	1	3	
101.	I privatna ugost.-tur. šk., Beograd	1	1	0	1	3	
102.	Srednja škola - Barajevo, Beograd	1	0	1	1	3	
103.	OŠ Rade Končar, Beograd	2	1	1	1	3	
104.	OŠ Vlada Aksentijević, Beograd	2	2	0	1	3	
105.	OŠ Jefimija, Beograd	3	2	1	3	3	
106.	OŠ Jovan Miodragović, Beograd	3	3	0	2	2	
107.	OŠ Stefan Nemanja, Beograd	3	1	2	2	2	
108.	OŠ Milan Đ. Miličević, Beograd	2	1	1	1	1	
109.	ETŠ Rade Končar, Beograd	1	1	0	1	1	
110.	Ekonomska škola "Nada Dimić", Beograd	1	1	0	1	1	
111.	Francuska škola u Beogradu, Beograd	1	1	0	1	1	

112.	Grad. teh. šk. Branko Žeželj, Beograd	1	1	0	1	1
113.	OŠ Aca Milosavljević, Rušanj	1	1	0	1	1
114.	OŠ Vladislav Petković Dis, Veliki Mokri Lug	1	0	1	1	1
115.	OŠ Dr Arčibald Rajs, Beograd	1	1	0	1	1
116.	OŠ Majka Jugovića, Beograd	1	1	0	1	1
117.	Tehnička škola GSP, Beograd	1	1	0	1	1
118.	OŠ Posavski partizani, Beograd	2	2	0	1	1
119.	OŠ Vojvoda Stepa, Kumodraž	2	1	1	1	1
120.	OŠ Veljko Dugošević, Beograd	2	1	1	1	1
121.	OŠ Miroslav Antić, Bele Vode	2	2	0	1	1
122.	OŠ Radojka Lakić, Beograd	3	2	1	1	1
123.	OŠ Sveti Sava, Vračar	3	3	0	1	1
124.	OŠ Veselin Masleša, Beograd	4	3	1	1	1
125.	OŠ Jajinci, Beograd	4	4	0		0
126.	OŠ Branislav Nušić, Beograd	1	1	0		0
127.	OŠ Jovan Sterija Popović, Beograd	5	5	0		0
128.	OŠ Starina Novak, Beograd	1	1	0		0
129.	Ruska škola Valentina Tereškova, Beograd	1	1	0		0
130.	OŠ Dositej Obradović, Umka	1	1	0		0
131.	OŠ Đuro Strugar, Beograd	1	1	0		0
132.	OŠ Kraljica Marija, Ovča	1	1	0		0
133.	Zubotehnička škola, Beograd	1	1	0		0
134.	Trgovačka škola, Beograd	1	1	0		0
135.	OŠ Isidora Sekulić, Beograd	1	1	0		0
136.	OŠ Braća Baruh, Dorćol	1	0	1		0
137.	Osnovna škola "Marko Orešković", Beograd	1	1	0		0
138.	OŠ Karađorđe, Beograd	1	0	1		0
139.	OŠ Vladislav Ribnikar, Beograd	1	1	0		0
140.	Gimnazija Obrenovac, Beograd	1	1	0		0
141.	OŠ Vuk Karadžić, Sremčica	1	1	0		0
142.	OŠ Dragan Lukić, Beograd	2	2	0		0
143.	Vazduhoplovna akademija, Beograd	2	2	0		0
144.	OŠ Oslobođioci Beograda, Beograd	2	1	1		0
145.	OŠ Jovan Ristić, Borča	2	2	0		0
146.	OŠ Ruđer Bošković, Beograd	2	2	0		0
147.	OŠ Sonja Marinković, Beograd	3	3	0		0
	UKUPNO	415	307	108		

Regionalno Školsko Prvenstvo - BEOGRAD 2026, Beograd

MESTO	UČENICI II -34KG	KLUB	MESTO	UČENICI II -38KG	KLUB
1.	Petar Lalić	DEM	1.	Uroš Sadiković	FRP
2.	Gvozden Saravija	MPA	2.	Alejandro Grinan Mihaljčić	DRP
3.	Mihailo Gašević	NTV	3.	Arsenije Perišić	PPN
3.	Sergej Nikolić	LNŽ	3.	Dušan Babić	VOM
5.	Dušan Josić	KPI	5.	Aleksa Lucić	JOM
5.	Miloš Kuzmanović	NTV	5.	Andrija Ilić	SSV
7.	-	-	7.	Milos Milinkovic	14O
7.	-	-	7.	-	-

MESTO	UČENICI II -42KG	KLUB	MESTO	UČENICI II -46KG	KLUB
1.	Strahinja Tanevski	NIT	1.	Vanja Mihailović	BRĆ
2.	Aleksa Vlačo	KAO	2.	Filip Đurić	RDB
3.	Vasilije Šekularac	DSL	3.	Veljko Vasić	AŠK
3.	Konstantin Jovanović	SNB	3.	Uroš Radovanović	VČB
5.	Đorđe Jovanović	JOM	5.	Jovan Ćirić	KPI
5.	Ilija Bobičić	NIT	5.	Stefan Balovic	JE
7.	Luka Milenkovic	JA	7.	Vanja Vojinović	SDŽ
7.	Nemanja Obradović	KPI	7.	Željko Ivić	JA

MESTO	UČENICI II -50KG	KLUB	MESTO	UČENICI II -55KG	KLUB
1.	Plamen Saravija	MPA	1.	Igor Vidaković	ĐKŽ
2.	Lazar Gluhalić	NIT	2.	Ognjen Guberinić	MIR
3.	Tadija Stojanović	DEM	3.	Vuk Pivljanin	NIT
3.	Djordje Andrejević	JEĆ	3.	Vuk Mitrić	BRĆ
5.	Aleksa Karic	POP	5.	Vuk Furunović	SDŽ
5.	Nemanja Balovic	JE	5.	Maksim Vuković	PPN
7.	Pavle Stevanović	JEĆ	7.	Vukašin Rajković	BRN
7.	Mihailo Marić	FIF	7.	Danilo Bujanja	FRP

MESTO	UČENICI II -60KG	KLUB	MESTO	UČENICI II -66KG	KLUB
1.	Filip Kačar	JOC	1.	Ilija Šajfar	KPI
2.	Rastko Cvijić	JOC	2.	Žika Trumić	DOO
3.	Vukašin Simović	MAB	3.	Miloš Vatović	NIT
3.	Jovan Perišić	IVA	3.	Luka Nešković	SSB
5.	Lazar Memarović	KAR	5.	Nikola Strubel	JAV
5.	Dušan Savić	KAR	5.	Aleksa Perišić	JAV
7.	-	-	7.	-	-
7.	-	-	7.	-	-

MESTO	UČENICI II -73KG	KLUB	MESTO	UČENICI II +73KG	KLUB
1.	Petar Stojiljković	ČIM	1.	Viktor Niketić	22O
2.	Viktor Zarić	FIF	2.	Andrej Aleksić	VKS
3.	Petar Brezjojević	14O	3.	Marko Dukić	JEĆ
3.	Jovan Popović	KAO	3.	Aleksa Zečević	NTV
5.	Lazar Sretenović	MĐM	5.	Vukašin Krušić	AMR
5.	-	-	5.	-	-
7.	-	-	7.	-	-
7.	-	-	7.	-	-

MESTO	UČENICE II -36KG	KLUB
1.	Jana Kocić	DEM
2.	Danina Božić	SSB
3.	Sara Popovic	STS
3.	-	-
5.	-	-
5.	-	-
7.	-	-
7.	-	-

MESTO	UČENICE II -40KG	KLUB
1.	Jovana Tomašević	DEM
2.	Đurđa Milojković	NTV
3.	Nevena Jović	RAK
3.	Ema Krivokuća	VOM
5.	Dunja Božičković	NIT
5.	-	-
7.	-	-
7.	-	-

MESTO	UČENICE II -44KG	KLUB
1.	Nina Knezović	BOS
2.	Marina Kisić	KPP
3.	Una Stanković	STS
3.	Dunja Prodanović	DSL
5.	Dunja Andjelic	STN
5.	-	-
7.	-	-
7.	-	-

MESTO	UČENICE II -48KG	KLUB
1.	Nina Grubješić	130
2.	Anđelija Lazić	NTV
3.	Helena Drljević	MIC
3.	Neva Zdravković	MIC
5.	Ljubica Stojanović	MIR
5.	Gorica Nikolić	NTV
7.	-	-
7.	-	-

MESTO	UČENICE II -52KG	KLUB
1.	Lara Nešović	MVK
2.	Tara Jovanović	GAP
3.	Mila Smiljković	ĆIM
3.	Ivona Dimitrijević	IVA
5.	Petra Djulibrk	FKF
5.	Ana Gnjatović	PSN
7.	-	-
7.	-	-

MESTO	UČENICE II -57KG	KLUB
1.	Teodora Đajić	FKF
2.	Milica Lopičić	RAD
3.	Đurđa Zekić	GAP
3.	Una Vignjević	BOP
5.	Mila Kostic	JE
5.	Teodora Cvetković	VED
7.	-	-
7.	-	-

MESTO	UČENICE II -63KG	KLUB
1.	Tijana Maksimović	KAR
2.	Đurđa Manjenčić	DRP
3.	Kruna Mijailović	GAP
3.	-	-
5.	-	-
5.	-	-
7.	-	-
7.	-	-

MESTO	UČENICE II +63KG	KLUB
1.	Nikolina Mehmedović	IVA
2.	Andjela Krsmanovic	VČB
3.	-	-
3.	-	-
5.	-	-
5.	-	-
7.	-	-
7.	-	-

MESTO	UČENICI III -42KG	KLUB
1.	Aleksandar Begović	BRĆ
2.	Petar Prekljušaj	PEK
3.	Viktor Stevanović	BRĆ
3.	Aleksa Bradaš	GAP
5.	Nikola Borković	FIF
5.	David Marković	MAJ
7.	-	-
7.	-	-

MESTO	UČENICI III -46KG	KLUB
1.	Boris Sekulić	UNC
2.	Uglješa Milošević	VRP
3.	Aleksa Mihajlović	GAP
3.	Ognjen Mihailović	BRĆ
5.	Todor Obradović	FIF
5.	-	-
7.	-	-
7.	-	-

MESTO	UČENICI III -50KG	KLUB
1.	Simeon Nikolić	SVM
2.	Arsenii Zubarev	DUR
3.	Bogdan Kepić	JOC
3.	Vuk Jovanović	NIT
5.	Vidak Kablar	NIT
5.	Aleksej Arsić	MAB
7.	-	-
7.	-	-

MESTO	UČENICI III -55KG	KLUB
1.	Vid Vidaković	ĐKŽ
2.	Danilo Stojković	SVM
3.	Dusan Ratković	JOC
3.	Luka Andjelković	DSL
5.	Boris Pavlović	JJZ
5.	Dušan Čojanović	FRP
7.	Rastko Petrović	VOM
7.	Lazar Šešum	JSP

MESTO	UČENICI III -60KG	KLUB
1.	Luka Rakanović	NIT
2.	Lazar Lukic	SDŽ
3.	Mitar Stjepanović	ML
3.	Luka Vujko	VRP
5.	Petar Sergijević	DAR
5.	Kosta Lazarević	FKF
7.	Filip Fidanović	BOP
7.	Pavle Đajić	FKF

MESTO	UČENICI III -66KG	KLUB
1.	Vukan Stanković	DOO
2.	Matija Pavlović	NSN
3.	Andreja Nikolić	VLA
3.	Filip Babić	VOM
5.	Miloš Martinović	RAL
5.	Marko Jovanović	FIF
7.	Mateja Milenkovic	JA
7.	Dušan Majkić	UNC

MESTO	UČENICI III -73KG	KLUB
1.	Ognjen Stevanović	DOO
2.	Lazar Nešović	MVK
3.	Djordje Vuletić	JJZ
3.	Vučeta Mrkobrad	NSN
5.	Vuk Dragović	KAR
5.	Marko Oroz	KPP
7.	-	-
7.	-	-

MESTO	UČENICI III -81KG	KLUB
1.	Andrija Đurđić	SNB
2.	Strahinja Jovanović	DDM
3.	Stefan Ivković	DDM
3.	Vukan Đeković	VKS
5.	Andrej Doder	DDM
5.	-	-
7.	-	-
7.	-	-

MESTO	UČENICI III +81KG	KLUB
1.	Luka Ađančić	140
2.	Vidak Nikolić	NTV
3.	Strahinja Penjišević	DAK
3.	Ilija Žugić	DOO
5.	Saša Klotin	FUB
5.	Daris Ljajić	DAK
7.	-	-
7.	-	-

MESTO	UČENICE III -44KG	KLUB
1.	Nina Nasković	MAB
2.	Kasija Mirić	DUR
3.	Darija Perišić	PPN
3.	Anđelija Ilić	ISB
5.	Milica Gardić	VEM
5.	-	-
7.	-	-
7.	-	-

MESTO	UČENICE III -48KG	KLUB
1.	Sofija Gajić	UNC
2.	Ksenija Jozić	DSL
3.	Zoi Komnou	MAB
3.	Iva Šikoparija	PPN
5.	Anja Petrović	VPD
5.	-	-
7.	-	-
7.	-	-

MESTO	UČENICE III -52KG	KLUB
1.	Mina Miočinović	PSN
2.	Una Simović	BHI
3.	Nina Korać	MPB
3.	Lena Krstičić	SVM
5.	Mila Ćesarović	PSN
5.	-	-
7.	-	-
7.	-	-

MESTO	UČENICE III -57KG	KLUB
1.	Dunja Jović	LAS
2.	Anđelija Milić	NIT
3.	Iva Korać	GAP
3.	Manja Šošo	NTV
5.	Natalija Rašković	MAB
5.	Iskra Jevrić	VSK
7.	Nikolina Veselinović	MĐM
7.	-	-

MESTO	UČENICE III -63KG	KLUB
1.	Lena Gašić	IGK
2.	Lena Pantelić	14O
3.	Maša Janković	SSB
3.	Sofija Bandur	DDM
5.	Milica Markovic	STN
5.	-	-
7.	-	-
7.	-	-

MESTO	UČENICE III -70KG	KLUB
1.	Natalija Arsić	PSN
2.	Iva Stanković	JAV
3.	Nikolina Antić	AŠK
3.	Una Zakonović	UNC
5.	-	-
5.	-	-
7.	-	-
7.	-	-

MESTO	UČENICE III +70KG	KLUB
1.	Emilija Milovanović	KAR
2.	Hana Stojanović	DEM
3.	Dunja Pavlović	NTV
3.	-	-
5.	-	-
5.	-	-
7.	-	-
7.	-	-

MESTO	UČENICI IV -55KG	KLUB
1.	Nikola Delić	XII
2.	Nemanja Kulić	ENT
3.	Uroš Mandić	PPU
3.	-	-
5.	-	-
5.	-	-
7.	-	-
7.	-	-

MESTO	UČENICI IV -60KG	KLUB
1.	Strahinja Manojlović	SPG
2.	Nikola Petrovic	TEO
3.	Vasilije Papić	UGT
3.	Mateja Gavrilović	GPP
5.	Andrej Sarić	ENT
5.	Marko Cucić	SIG
7.	-	-
7.	-	-

MESTO	UČENICI IV -66KG	KLUB
1.	Aleksa Antić	TU
2.	Nenad Petrović	TBM
3.	Luka Jovanović	SIG
3.	Filip Šajfar	SPG
5.	Vukašin Skoko	PER
5.	Veljko Stevanić	VBG
7.	Aleksa Parezanović	ENT
7.	-	-

MESTO	UČENICI IV -73KG	KLUB
1.	Aleksa Tanasijević	GPP
2.	Kosta Kecojević	PER
3.	Zoran Todorovic	ZEG
3.	Ilija Stanković	GRO
5.	Luka Pavlović	GTB
5.	Andrija Misimović	ERK
7.	David Delić	XII
7.	Bogdan Prica	XBG

MESTO	UČENICI IV -81KG	KLUB
1.	Ognjen Bojović	SPG
2.	Mihajlo Marić	SPG
3.	Bogdan Vučković	SPG
3.	Maksim Milenković	UGT
5.	Dusan Nikolic	END
5.	Nikola Radenković	TEG
7.	-	-
7.	-	-

MESTO	UČENICI IV -90KG	KLUB
1.	Vujadin Tasić	VOG
2.	David Čolaković	SPG
3.	Mihajlo Vučićević	ELZ
3.	Petar Bojović	TE
5.	-	-
5.	-	-
7.	-	-
7.	-	-

MESTO	UČENICI IV +90KG	KLUB
1.	Luka Delević	SA
2.	Kommen Dragaš	SPG
3.	Ognjen Marijan	VBG
3.	Darko Kovačević furundžić	ZEG
5.	-	-
5.	-	-
7.	-	-
7.	-	-

MESTO	UČENICE IV -48KG	KLUB
1.	Teodora Pantić	TE
2.	Sara Gajić	SPG
3.	Ina Stojanov	RAG
3.	Lena Stanković	BA
5.	-	-
5.	-	-
7.	-	-
7.	-	-

MESTO	UČENICE IV -52KG	KLUB
1.	Anđelina Pavlović	MEV
2.	Nadja Purić	SPG
3.	Simonović Lana	GRB
3.	Iva Grgarević	SPG
5.	-	-
5.	-	-
7.	-	-
7.	-	-

MESTO	UČENICE IV -57KG	KLUB
1.	Dunja Čikarić	IBG
2.	Dijana Živojinović	MSV
3.	Staša Čolić	MSV
3.	-	-
5.	-	-
5.	-	-
7.	-	-
7.	-	-

MESTO	UČENICE IV -63KG	KLUB
1.	Itana Mićanović	IBG
2.	-	-
3.	-	-
3.	-	-
5.	-	-
5.	-	-
7.	-	-
7.	-	-

MESTO	UČENICE IV -70KG	KLUB
1.	Mia Drobnjak	FA
2.	Petra Ostojić	GSS
3.	-	-
3.	-	-
5.	-	-
5.	-	-
7.	-	-
7.	-	-

MESTO	UČENICE IV +70KG	KLUB
1.	Una Mraković	SIG
2.	Andrea Janjić	MRD
3.	Andrijana Babić	TEP
3.	-	-
5.	-	-
5.	-	-
7.	-	-
7.	-	-

MESTO	UČENICI V -60KG	KLUB
1.	Strahinja Kostić	GR
2.	Minja Stojanovic	MAG
3.	Mihailo Ilić	JOS
3.	-	-
5.	-	-
5.	-	-
7.	-	-
7.	-	-

MESTO	UČENICI V -66KG	KLUB
1.	Aleksa Milošević	MEB
2.	Filip Benišek	DAJ
3.	Vanja Avramović	GPP
3.	Filip Smiljković	GET
5.	Andrej Kirčanski	IBG
5.	-	-
7.	-	-
7.	-	-

MESTO	UČENICI V -73KG	KLUB
1.	Dušan Manojlović	SPG
2.	Aleksa Lazić	TE
3.	Nemanja Jovanović	MEB
3.	Uros Zivkovic	MRD
5.	Andrija Luković	MEB
5.	-	-
7.	-	-
7.	-	-

MESTO	UČENICI V -81KG	KLUB
1.	Todor Jovanović	GET
2.	Vuk Avramović	GPP
3.	Vuk Popović	PRP
3.	Luka Jovanović	TEP
5.	-	-
5.	-	-
7.	-	-
7.	-	-

MESTO	UČENICI V -90KG	KLUB
1.	Marko Stanojević	TE
2.	-	-
3.	-	-
3.	-	-
5.	-	-
5.	-	-
7.	-	-
7.	-	-

MESTO	UČENICI V -100KG	KLUB
1.	Stefan Popović	PRP
2.	Petar Ćirković	OGM
3.	-	-
3.	-	-
5.	-	-
5.	-	-
7.	-	-
7.	-	-

MESTO	UČENICI V +100KG	KLUB
1.	Vasilije Jevtić	FA
2.	Vasilije Jevtic	FA
3.	-	-
3.	-	-
5.	-	-
5.	-	-
7.	-	-
7.	-	-

MESTO	UČENICE V -52KG	KLUB
1.	Anja Sadiku	MED
2.	Ivana Dubljevic	SPG
3.	-	-
3.	-	-
5.	-	-
5.	-	-
7.	-	-
7.	-	-

MESTO	UČENICE V -57KG	KLUB
1.	Anja Jovanović	FA
2.	Ivona Ivanović	MEB
3.	Tamara Živković	SPG
3.	Mia Pavlović	OBG
5.	-	-
5.	-	-
7.	-	-
7.	-	-

MESTO	UČENICE V -63KG	KLUB
1.	Iva Trifković	SAG
2.	Andrijana Marinković	130
3.	-	-
3.	-	-
5.	-	-
5.	-	-
7.	-	-
7.	-	-

MESTO	UČENICE V -70KG	KLUB
1.	Nina Knezević	VBG
2.	Milica Kojić	VOG
3.	-	-
3.	-	-
5.	-	-
5.	-	-
7.	-	-
7.	-	-

MESTO	UČENICE V -78KG	KLUB
1.	Sofija Vojinović	XBG
2.	-	-
3.	-	-
3.	-	-
5.	-	-
5.	-	-
7.	-	-
7.	-	-



REGIONALNO ŠKOLSKO BEOGRAD

Beograd, 21.04.2026.

Učenici II

-34KG

8 takmičara

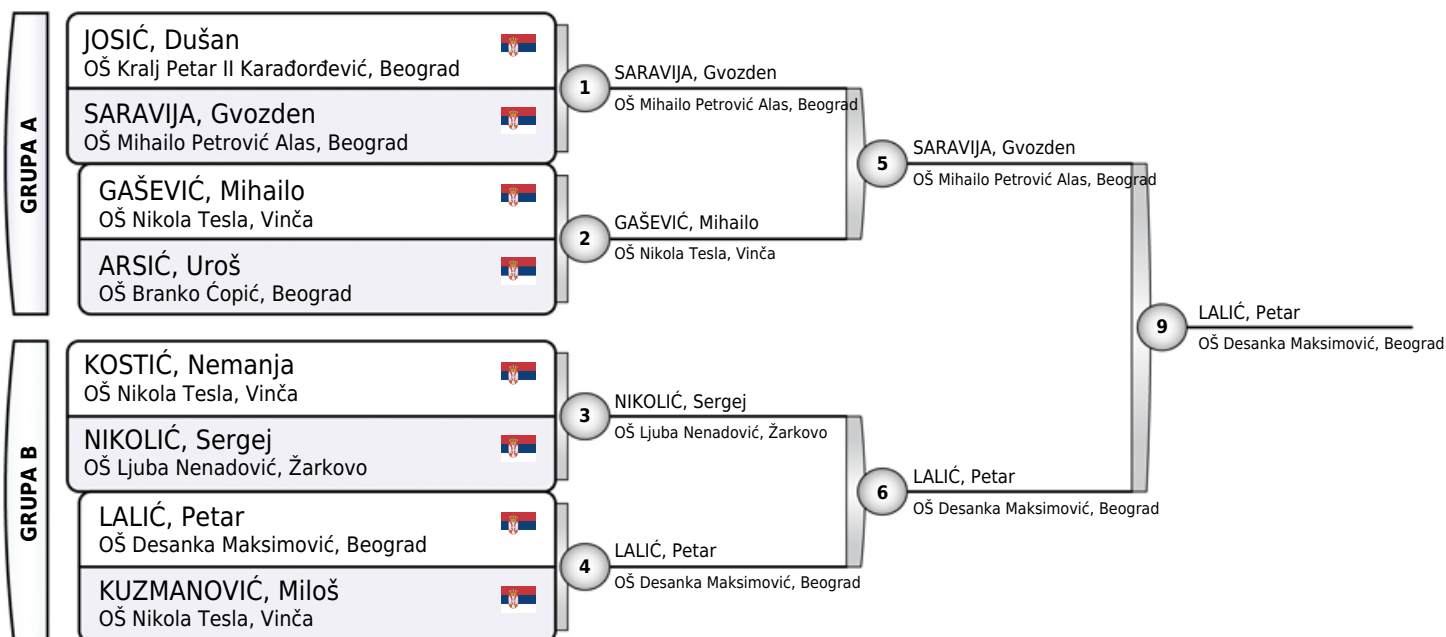

Rezultati

1. LALIĆ, Petar DEM
2. SARAVIJA, Gvozden MPA
3. GAŠEVIĆ, Mihailo NTV
3. NIKOLIĆ, Sergej LNŽ
5. JOSIĆ, Dušan KPI
5. KUZMANOVIĆ, Miloš NTV
- 7.
- 7.

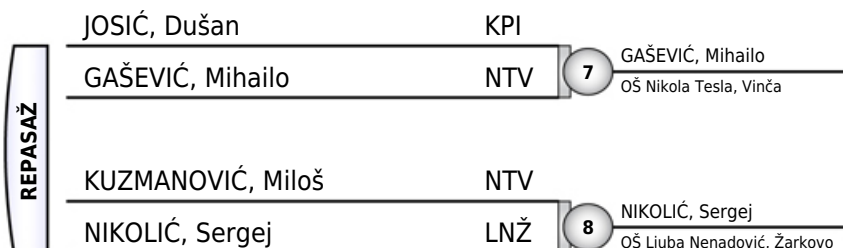



REGIONALNO ŠKOLSKO BEOGRAD

Beograd, 21.04.2026.

Učenci II
-38KG
13 takmičara

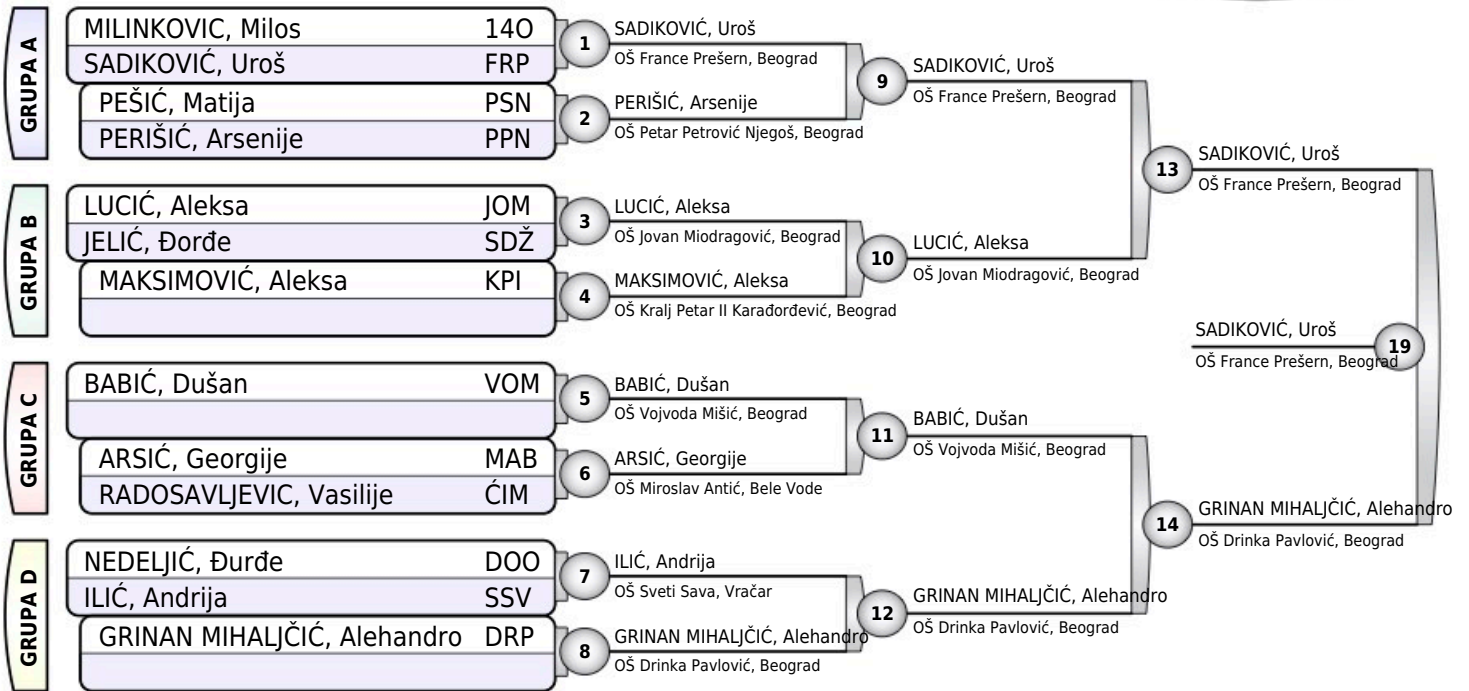

Rezultati

1. SADIKOVIĆ, Uroš FRP
2. GRINAN MIHALJČIĆ, Alehandro DRP
3. PERIŠIĆ, Arsenije PPN
3. BABIĆ, Dušan VOM
5. LUCIĆ, Aleksa JOM
5. ILIĆ, Andrija SSV
7. MILINKOVIC, Milos 140
- 7.

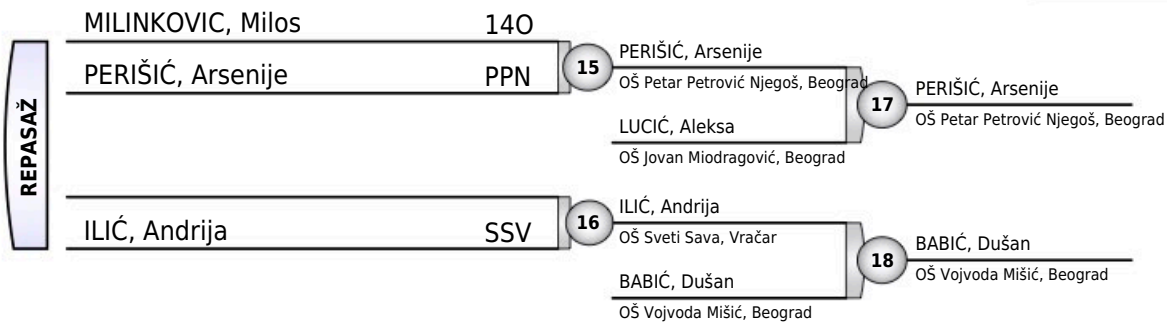



REGIONALNO ŠKOLSKO BEOGRAD

Beograd, 21.04.2026.

Učenci II

-42KG

20 takmičara

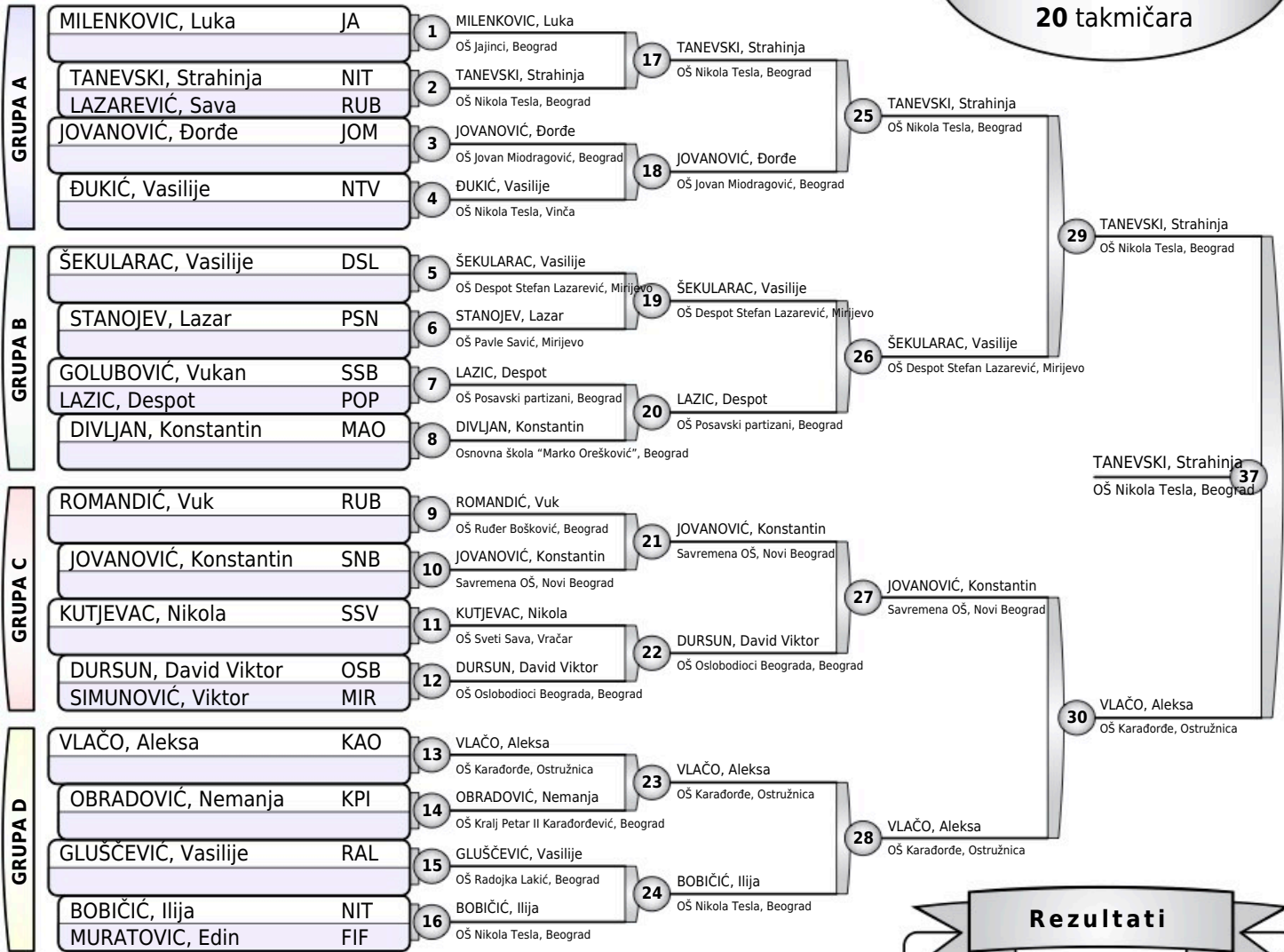

Rezultati

1. TANEVSKI, Strahinja NIT
2. VLAČO, Aleksa KAO
3. ŠEKULARAC, Vasilije DSL
3. JOVANOVIĆ, Konstantin SNB
5. JOVANOVIĆ, Đorđe JOM
5. BOBIČIĆ, Ilija NIT
7. MILENKOVIC, Luka JA
7. OBRADOVIĆ, Nemanja KPI



REGIONALNO ŠKOLSKO BEOGRAD

Beograd, 21.04.2026.

Učenci II

-46KG

18 takmičara

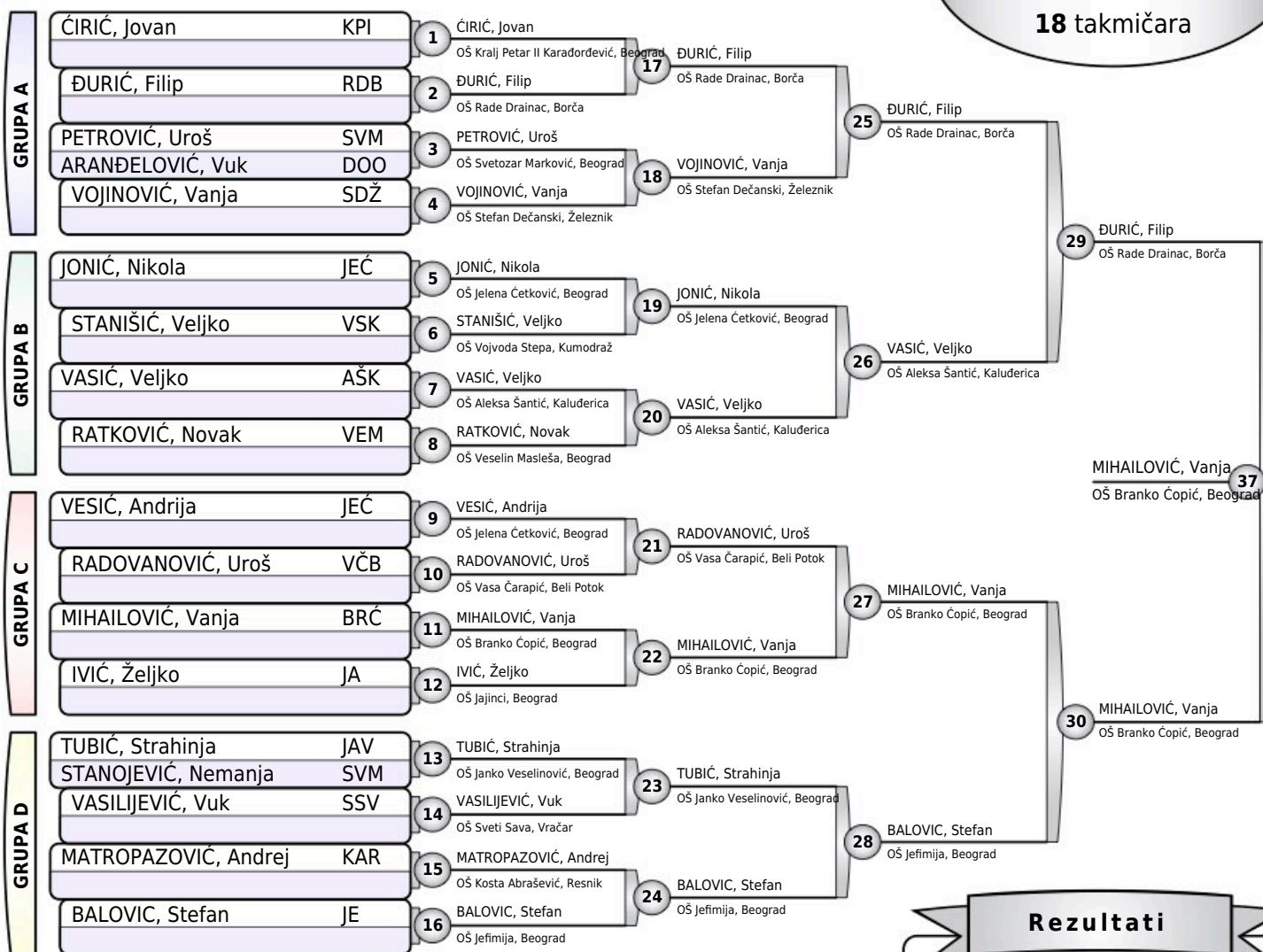

Rezultati

- MIHAILOVIĆ, Vanja BRĆ
- ĐURIĆ, Filip RDB
- VASIĆ, Veljko AŠK
- RADOVANOVIĆ, Uroš VČB
- ĆIRIĆ, Jovan KPI
- BALOVIC, Stefan JE
- VOJINOVIĆ, Vanja SDŽ
- IVIĆ, Željko JA



REGIONALNO ŠKOLSKO BEOGRAD

Beograd, 21.04.2026.

Učenci II

-50KG

20 takmičara

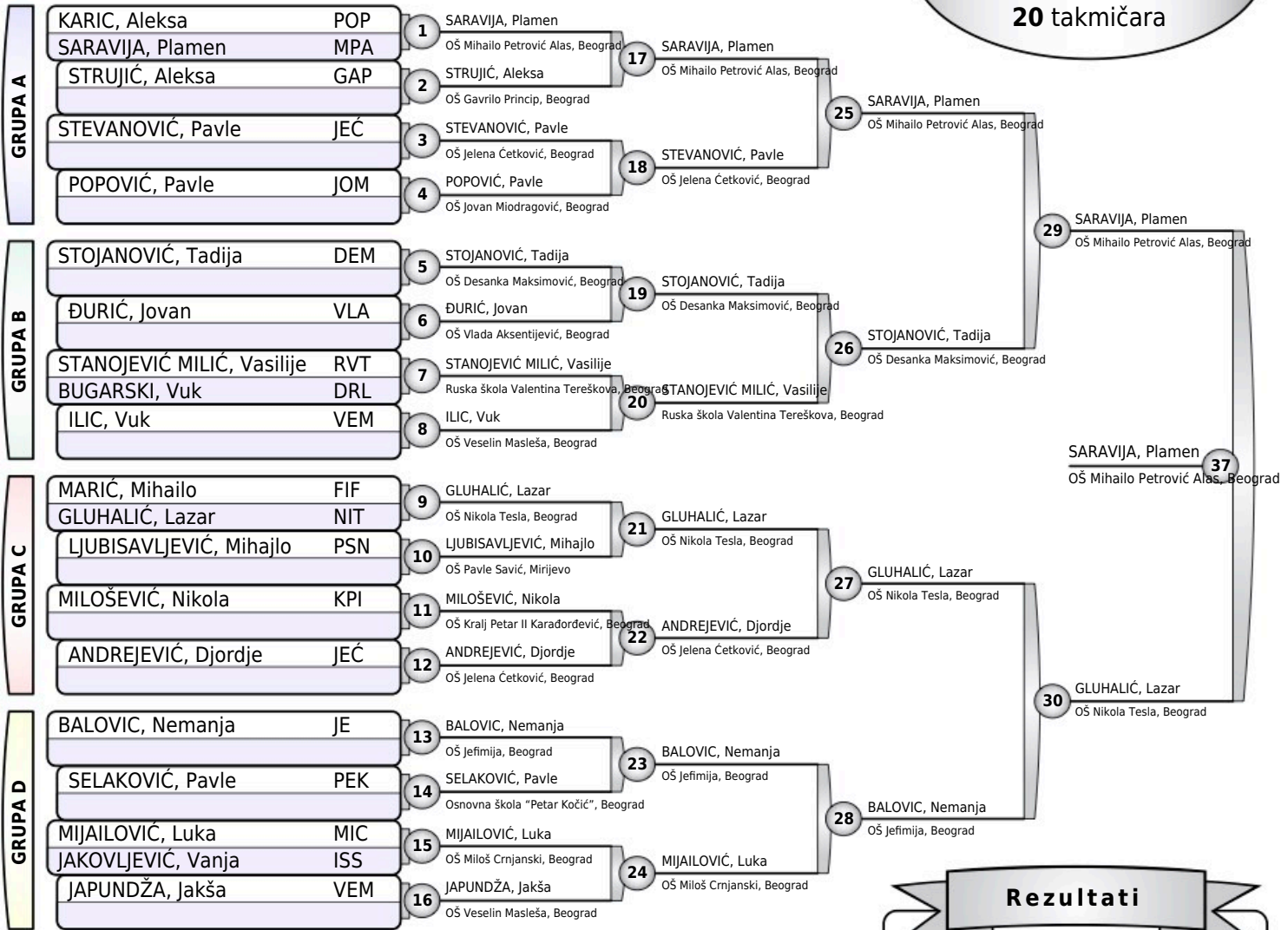

Rezultati

- | | |
|------------------------|-----|
| 1. SARAVIJA, Plamen | MPA |
| 2. GLUHALIĆ, Lazar | NIT |
| 3. STOJANOVIĆ, Tadija | DEM |
| 3. ANDREJEVIĆ, Djordje | JEĆ |
| 5. KARIC, Aleksa | POP |
| 5. BALOVIC, Nemanja | JE |
| 7. STEVANOVIĆ, Pavle | JEĆ |
| 7. MARIĆ, Mihailo | FIF |

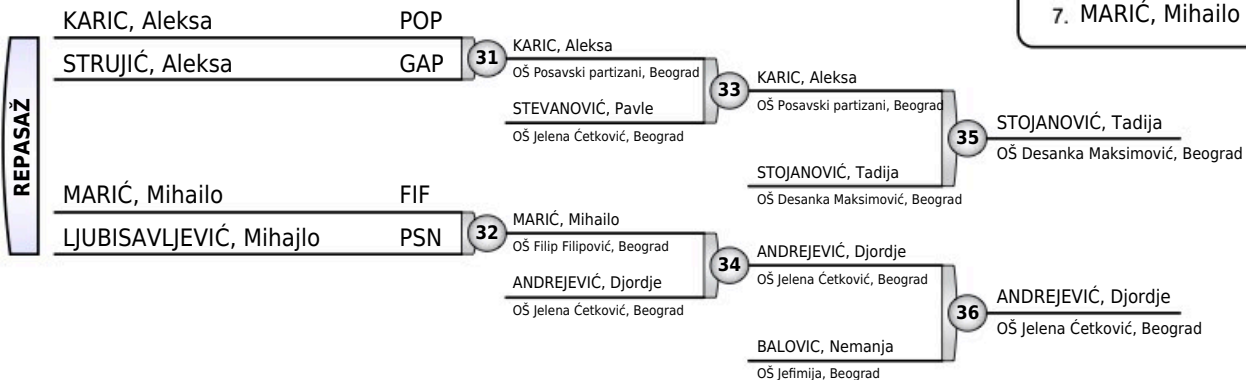



REGIONALNO ŠKOLSKO BEOGRAD

Beograd, 21.04.2026.

Učenci II

-55KG

18 takmičara

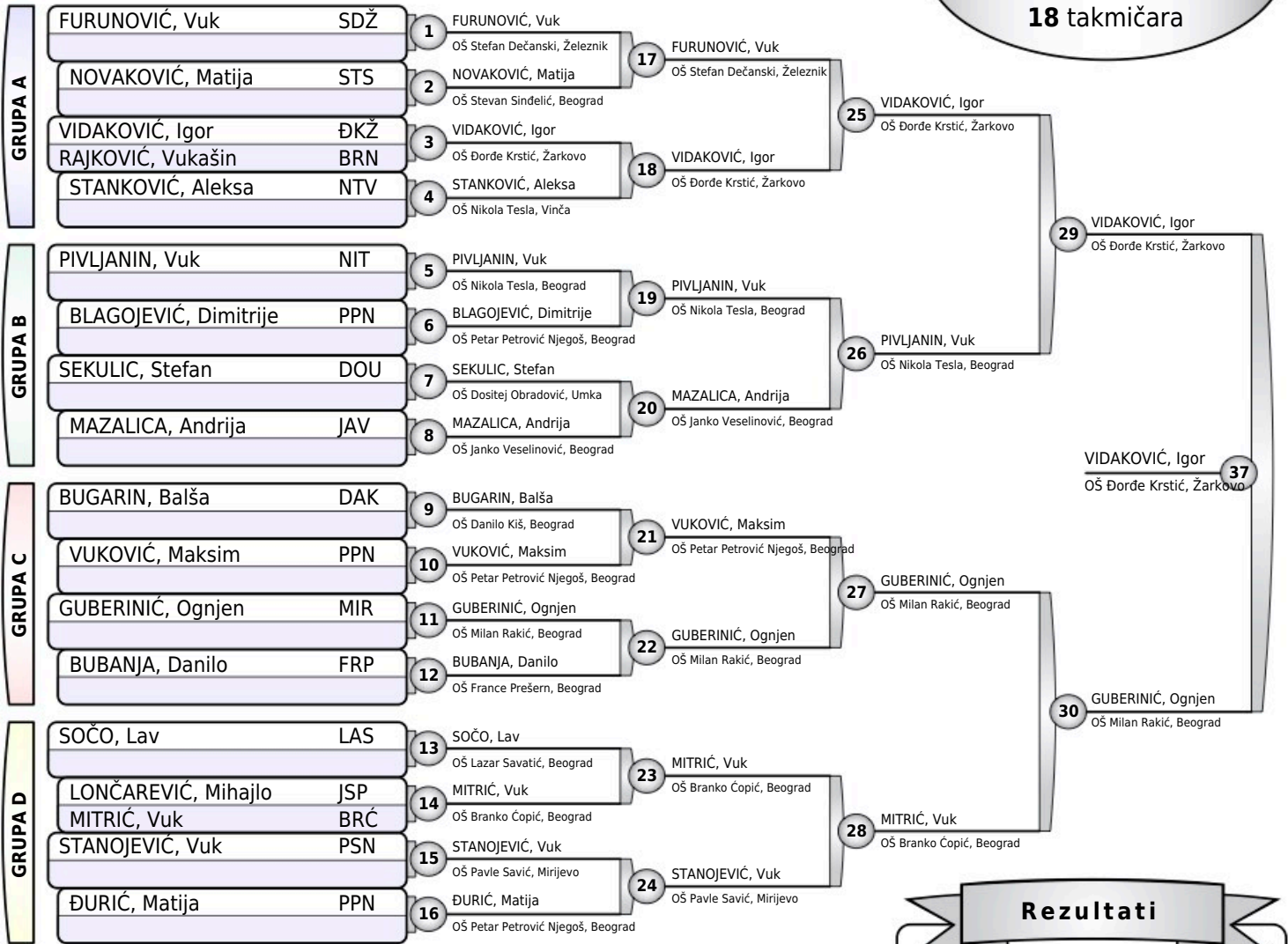



REGIONALNO ŠKOLSKO BEOGRAD

Beograd, 21.04.2026.

Učenicima II

-60KG

9 takmičara

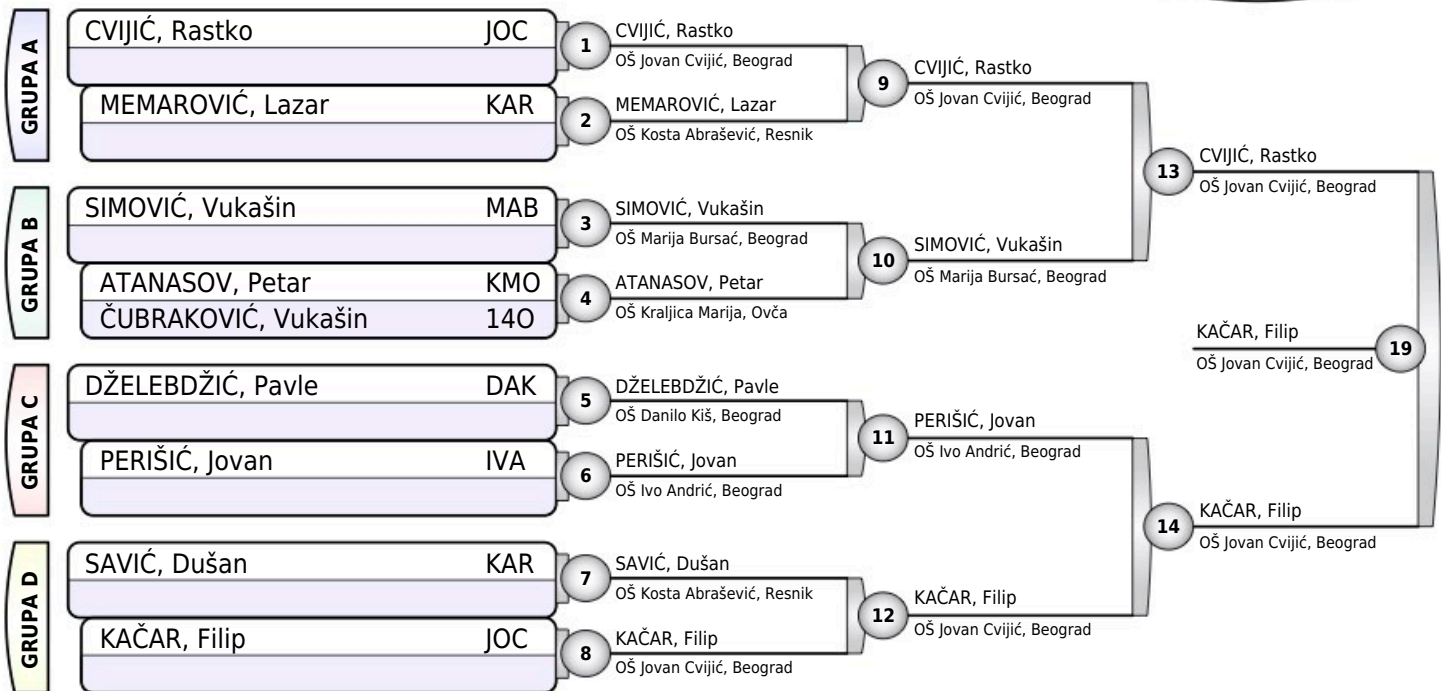

Rezultati

1. KAČAR, Filip JOC
2. CVIJIĆ, Rastko JOC
3. SIMOVIC, Vukašin MAB
3. PERIŠIĆ, Jovan IVA
5. MEMAROVIC, Lazar KAR
5. SAVIĆ, Dušan KAR
- 7.
- 7.

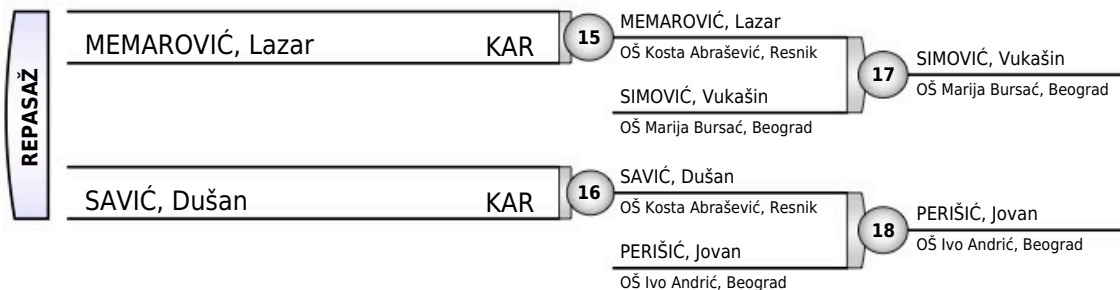



REGIONALNO ŠKOLSKO BEOGRAD

Beograd, 21.04.2026.

Učenci II

-66KG

11 takmičara

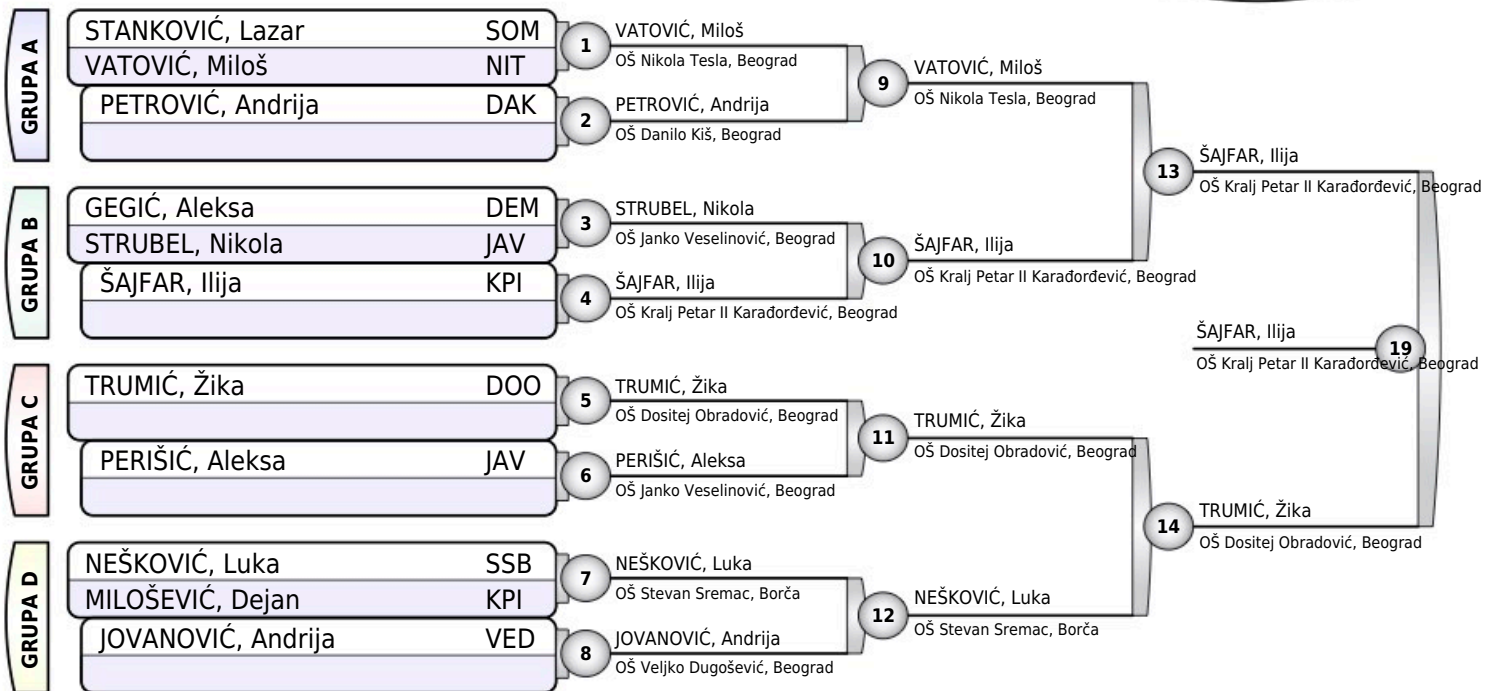

Rezultati

1. ŠAJFAR, Ilija KPI
2. TRUMIĆ, Žika DOO
3. VATOVIĆ, Miloš NIT
3. NEŠKOVIĆ, Luka SSB
5. STRUBEL, Nikola JAV
5. PERIŠIĆ, Aleksa JAV
- 7.
- 7.

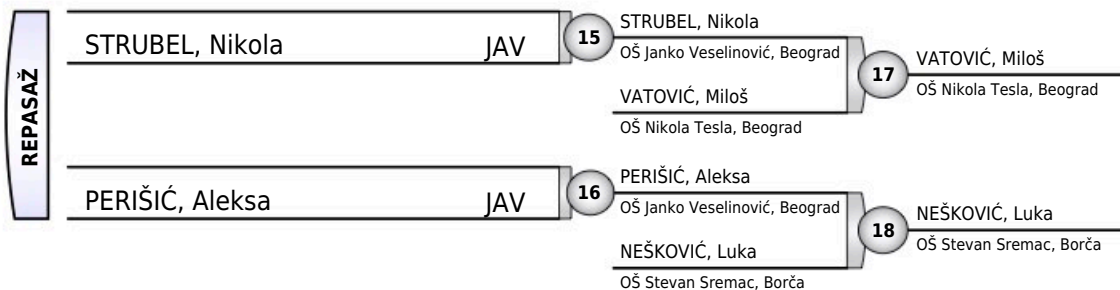



REGIONALNO ŠKOLSKO BEOGRAD

Beograd, 21.04.2026.

Učenici II

-73KG

6 takmičara

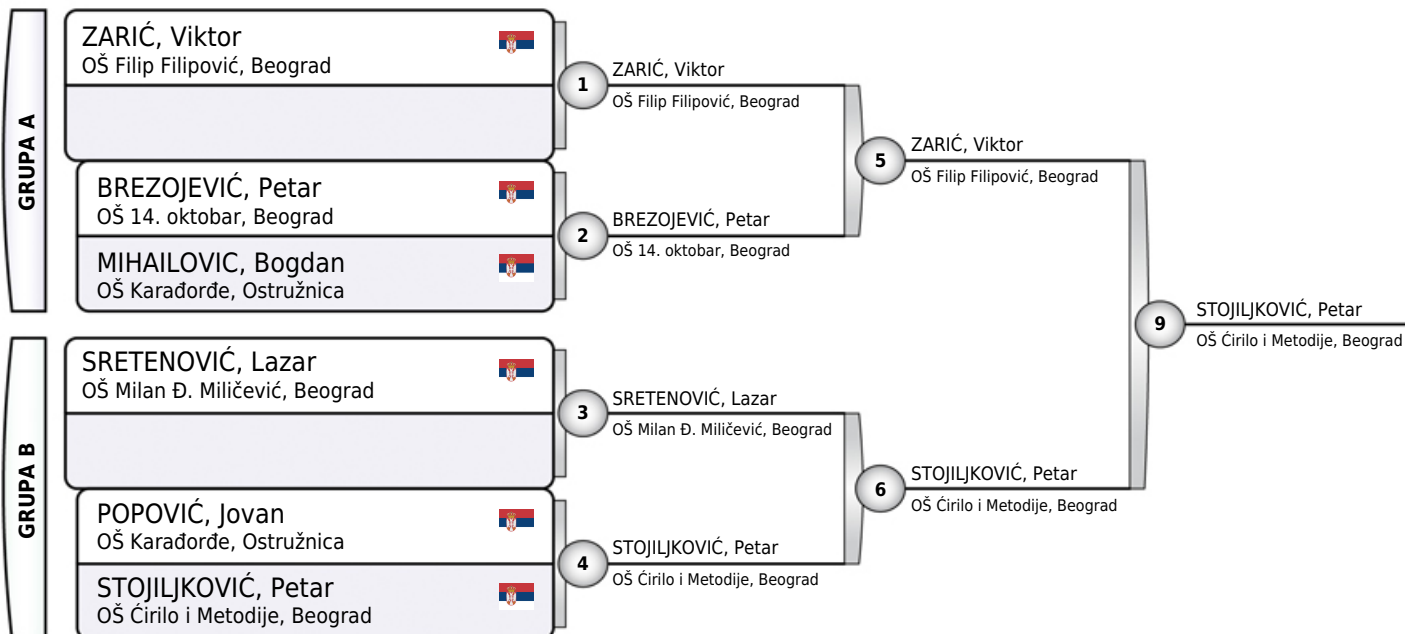

Rezultati

1. STOJILJKOVIĆ, Petar ĆIM
2. ZARIĆ, Viktor FIF
3. BREZOJEVIĆ, Petar 140
3. POPOVIĆ, Jovan KAO
5. SRETENOVIĆ, Lazar MĐM
- 5.
- 7.
- 7.

REPASAŽ

BREZOJEVIĆ, Petar	140	7	BREZOJEVIĆ, Petar OŠ 14. oktobar, Beograd
POPOVIĆ, Jovan	KAO		
SRETENOVIĆ, Lazar	MĐM	8	POPOVIĆ, Jovan OŠ Karadorđe, Ostružnica



REGIONALNO ŠKOLSKO BEOGRAD

Beograd, 21.04.2026.

Učenici II

+73KG

7 takmičara

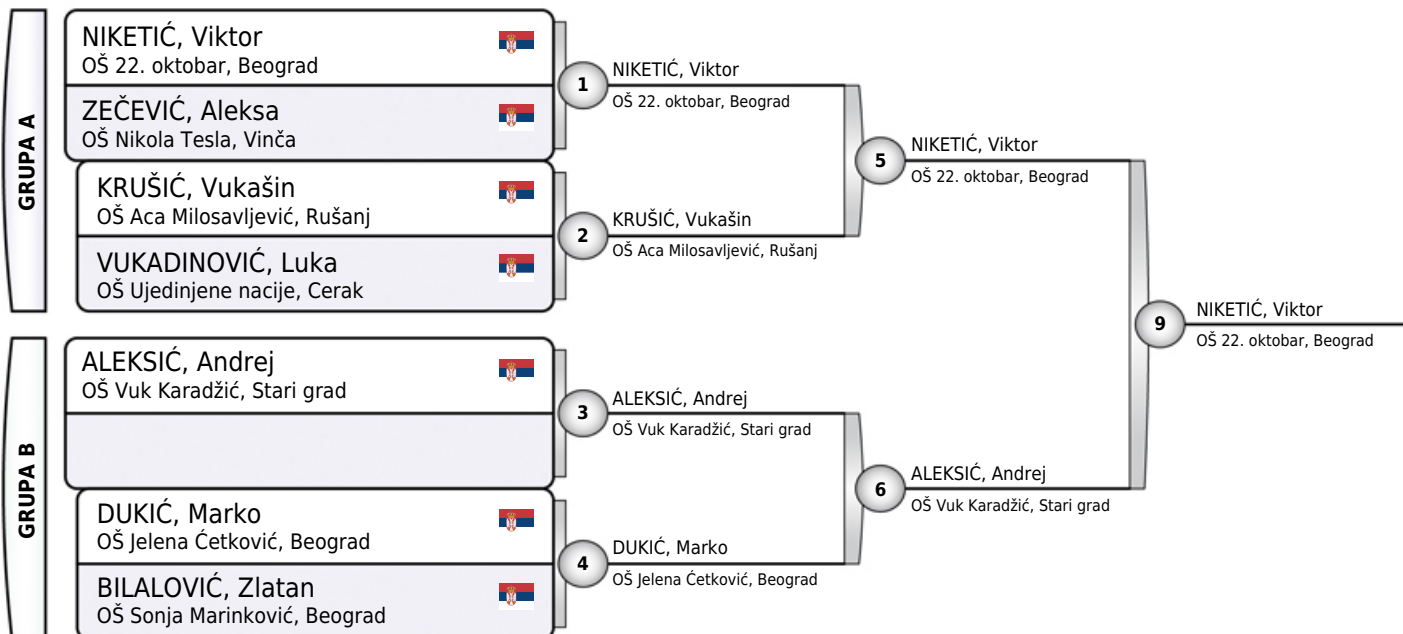

Rezultati

1. NIKETIĆ, Viktor 220
2. ALEKSIĆ, Andrej VKS
3. ZEČEVIĆ, Aleksa NTV
3. DUKIĆ, Marko JEĆ
5. KRUŠIĆ, Vukašin AMR
- 7.
- 7.

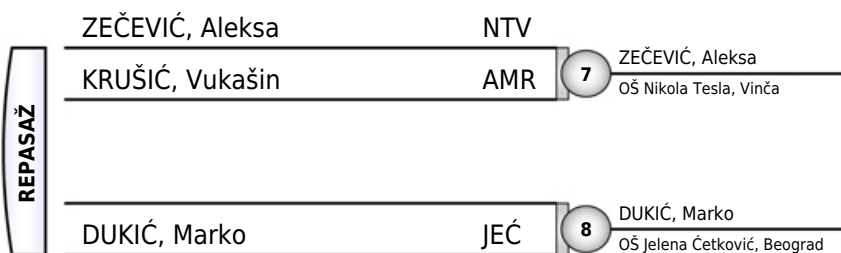



REGIONALNO ŠKOLSKO BEOGRAD

Beograd, 21.04.2026.

Učenice II
-36KG
3 takmičarke

Takmičar i klub	1	2	3	Pobeda	Bodova	Mesto
1 POPOVIC, Sara OŠ Stevan Sindelić, Beograd		0	0	0	0	3
2 BOŽIĆ, Danina OŠ Stevan Sremac, Borča	100		0	1	100	2
3 KOCIĆ, Jana OŠ Desanka Maksimović, Beograd	100	100		2	200	1

POPOVIC, Sara	STS	1	BOŽIĆ, Danina
BOŽIĆ, Danina	SSB		OŠ Stevan Sremac, Borča
POPOVIC, Sara	STS	2	KOCIĆ, Jana
KOCIĆ, Jana	DEM		OŠ Desanka Maksimović, Beograd
BOŽIĆ, Danina	SSB	3	KOCIĆ, Jana
KOCIĆ, Jana	DEM		OŠ Desanka Maksimović, Beograd

Rezultati

- | | |
|------------------|-----|
| 1. KOCIĆ, Jana | DEM |
| 2. BOŽIĆ, Danina | SSB |
| 3. POPOVIC, Sara | STS |



REGIONALNO ŠKOLSKO BEOGRAD

Beograd, 21.04.2026.

Učenice II

-40KG

6 takmičarki

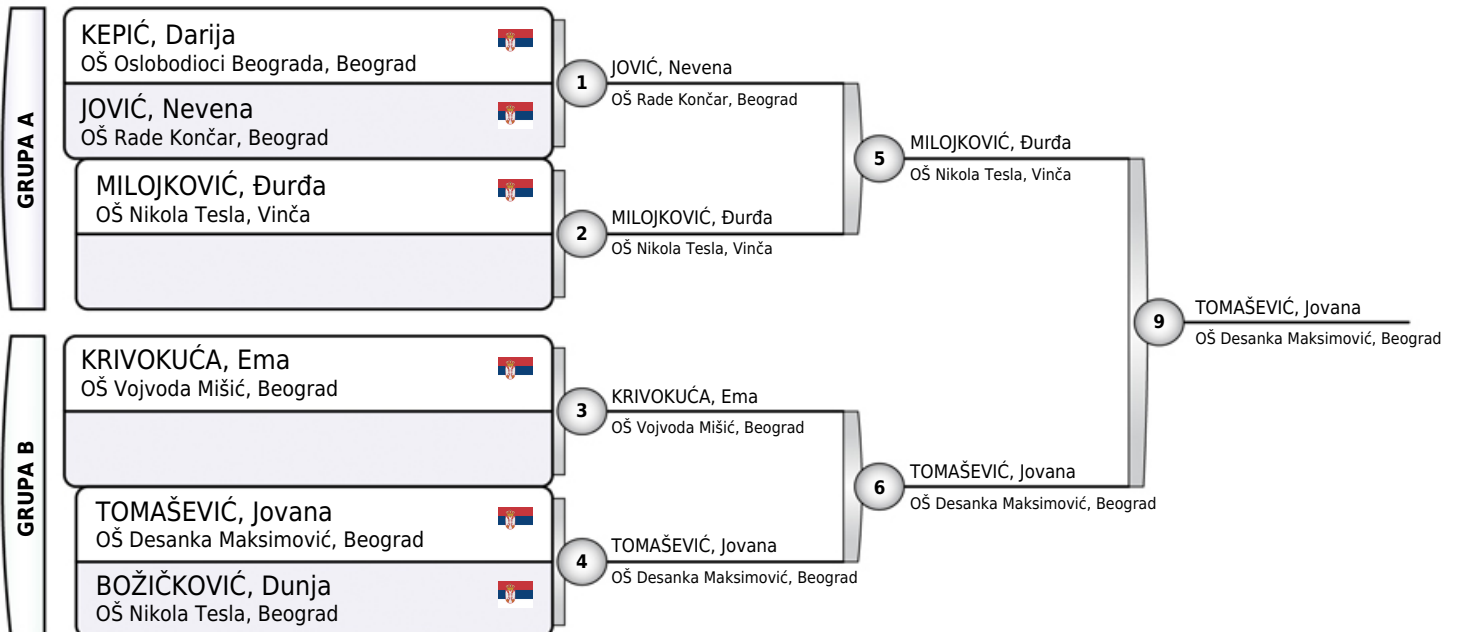

Rezultati

1. TOMAŠEVIĆ, Jovana DEM
2. MILOJKOVIĆ, Đurđa NTV
3. JOVIĆ, Nevena RAK
3. KRIVOKUĆA, Ema VOM
5. BOŽIČKOVIĆ, Dunja NIT
- 5.
- 7.
- 7.

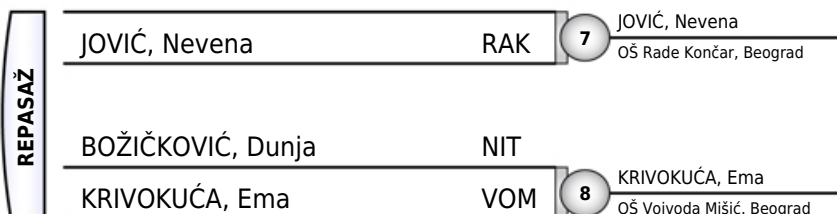



REGIONALNO ŠKOLSKO BEOGRAD

Beograd, 21.04.2026.

Učenice II
-44KG
5 takmičarki

Takmičar i klub	1	2	3	4	5	Pobeda	Bodova	Mesto
1 KNEZOVIĆ, Nina OŠ Bora Stanković, Beograd	100	100	100	100	100	4	400	1
2 PRODANOVIĆ, Dunja OŠ Despot Stefan Lazarević, Mirijevo	0	100	100	0	0	1	100	3
3 ANDJELIC, Dunja OŠ Stefan Nemanja, Beograd	0	0	100	0	0	0	0	5
4 STANKOVIĆ, Una OŠ Stevan Sindelić, Beograd	0	100	10	100	0	2	110	3
5 KISIĆ, Marina OŠ Kralj Petar Prvi, Beograd	0	100	100	100	100	3	300	2

KNEZOVIĆ, Nina	BOS	1	KNEZOVIĆ, Nina
PRODANOVIĆ, Dunja	DSL		OŠ Bora Stanković, Beograd
ANDJELIC, Dunja	STN	2	STANKOVIĆ, Una
STANKOVIĆ, Una	STS		OŠ Stevan Sindelić, Beograd
KNEZOVIĆ, Nina	BOS	3	KNEZOVIĆ, Nina
KISIĆ, Marina	KPP		OŠ Bora Stanković, Beograd
PRODANOVIĆ, Dunja	DSL	4	PRODANOVIĆ, Dunja
ANDJELIC, Dunja	STN		OŠ Despot Stefan Lazarević, Mirijevo
STANKOVIĆ, Una	STS	5	KISIĆ, Marina
KISIĆ, Marina	KPP		OŠ Kralj Petar Prvi, Beograd
KNEZOVIĆ, Nina	BOS	6	KNEZOVIĆ, Nina
ANDJELIC, Dunja	STN		OŠ Bora Stanković, Beograd
PRODANOVIĆ, Dunja	DSL	7	STANKOVIĆ, Una
STANKOVIĆ, Una	STS		OŠ Stevan Sindelić, Beograd
ANDJELIC, Dunja	STN	8	KISIĆ, Marina
KISIĆ, Marina	KPP		OŠ Kralj Petar Prvi, Beograd
KNEZOVIĆ, Nina	BOS	9	KNEZOVIĆ, Nina
STANKOVIĆ, Una	STS		OŠ Bora Stanković, Beograd
PRODANOVIĆ, Dunja	DSL	10	KISIĆ, Marina
KISIĆ, Marina	KPP		OŠ Kralj Petar Prvi, Beograd

Rezultati

- | | |
|----------------------|-----|
| 1. KNEZOVIĆ, Nina | BOS |
| 2. KISIĆ, Marina | KPP |
| 3. STANKOVIĆ, Una | STS |
| 3. PRODANOVIĆ, Dunja | DSL |
| 5. ANDJELIC, Dunja | STN |



REGIONALNO ŠKOLSKO BEOGRAD

Beograd, 21.04.2026.

Učenice II

-48KG

8 takmičarki

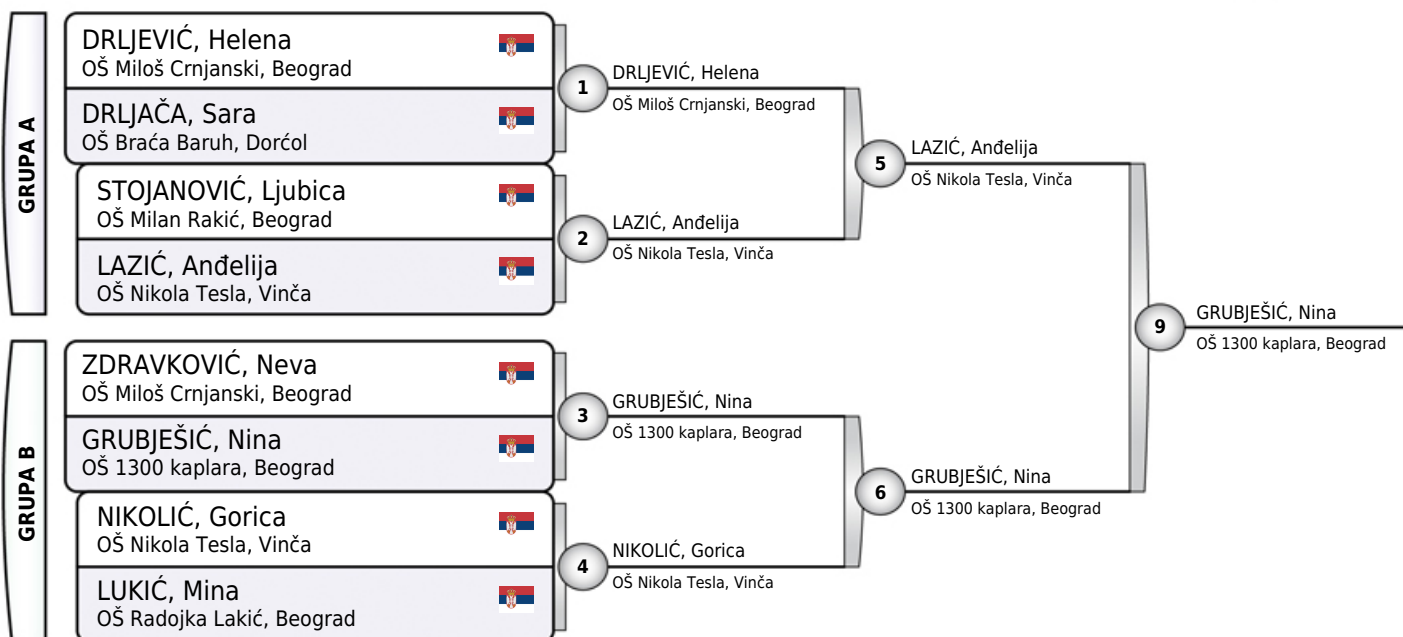

Rezultati

1. GRUBJEŠIĆ, Nina 130
2. LAZIĆ, Anđelija NTV
3. DRLJEVIĆ, Helena MIC
3. ZDRAVKOVIĆ, Neva MIC
5. STOJANOVIĆ, Ljubica MIR
5. NIKOLIĆ, Gorica NTV
- 7.
- 7.

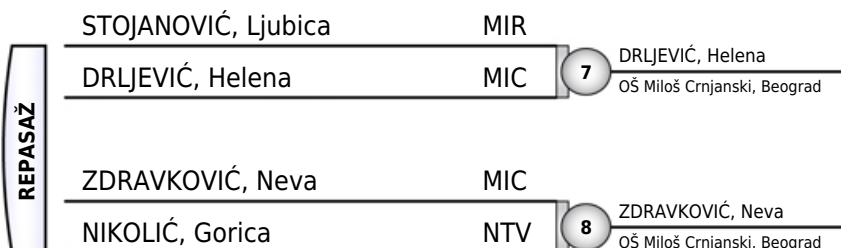



REGIONALNO ŠKOLSKO BEOGRAD

Beograd, 21.04.2026.

Učenice II

-52KG

6 takmičarki

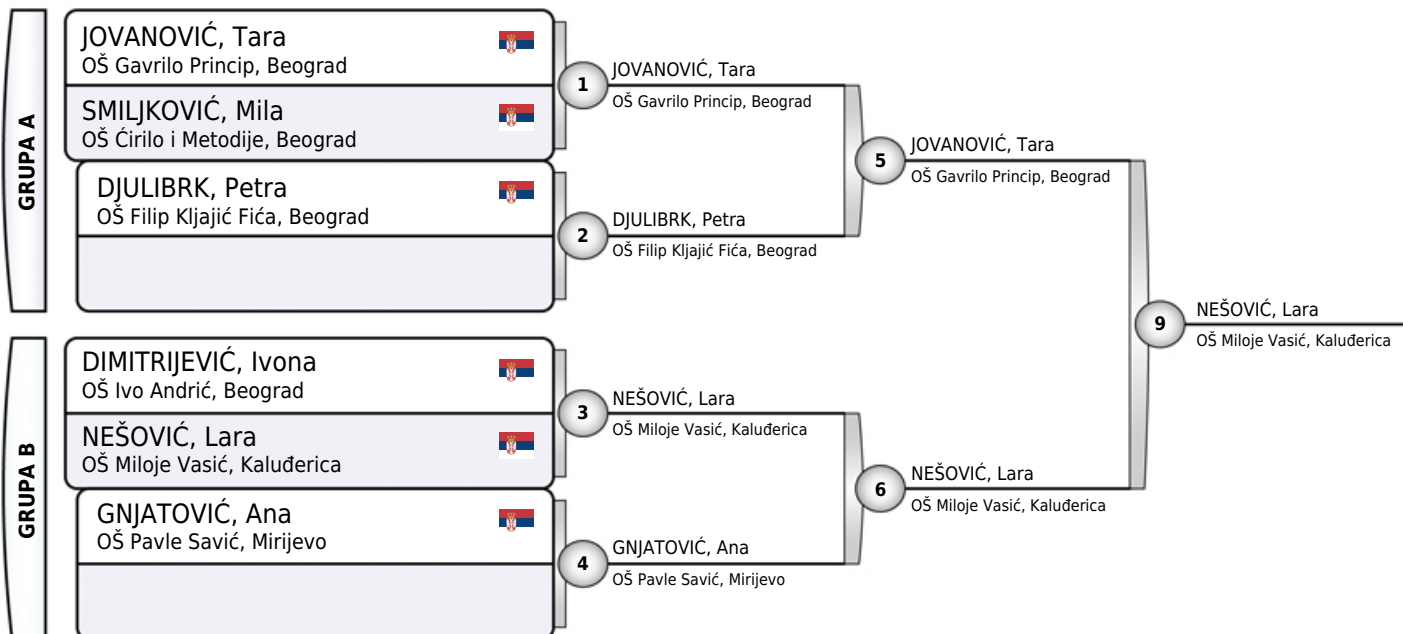

Rezultati

1. NEŠOVIĆ, Lara MVK
2. JOVANOVIĆ, Tara GAP
3. SMILJKOVIĆ, Mila ĆIM
3. DIMITRIJEVIĆ, Ivona IVA
5. DJULIBRK, Petra FKF
5. GNJATOVIĆ, Ana PSN
- 7.
- 7.

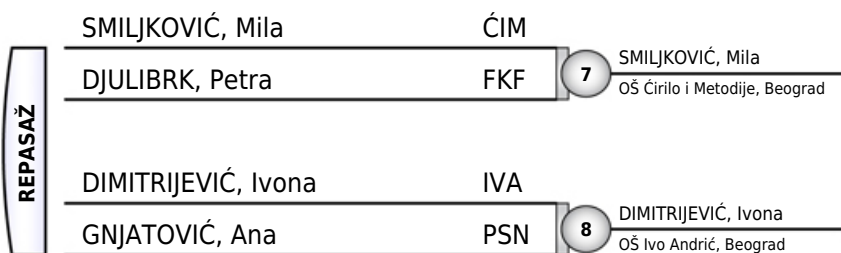



REGIONALNO ŠKOLSKO BEOGRAD

Beograd, 21.04.2026.

Učenice II

-57KG

7 takmičarki

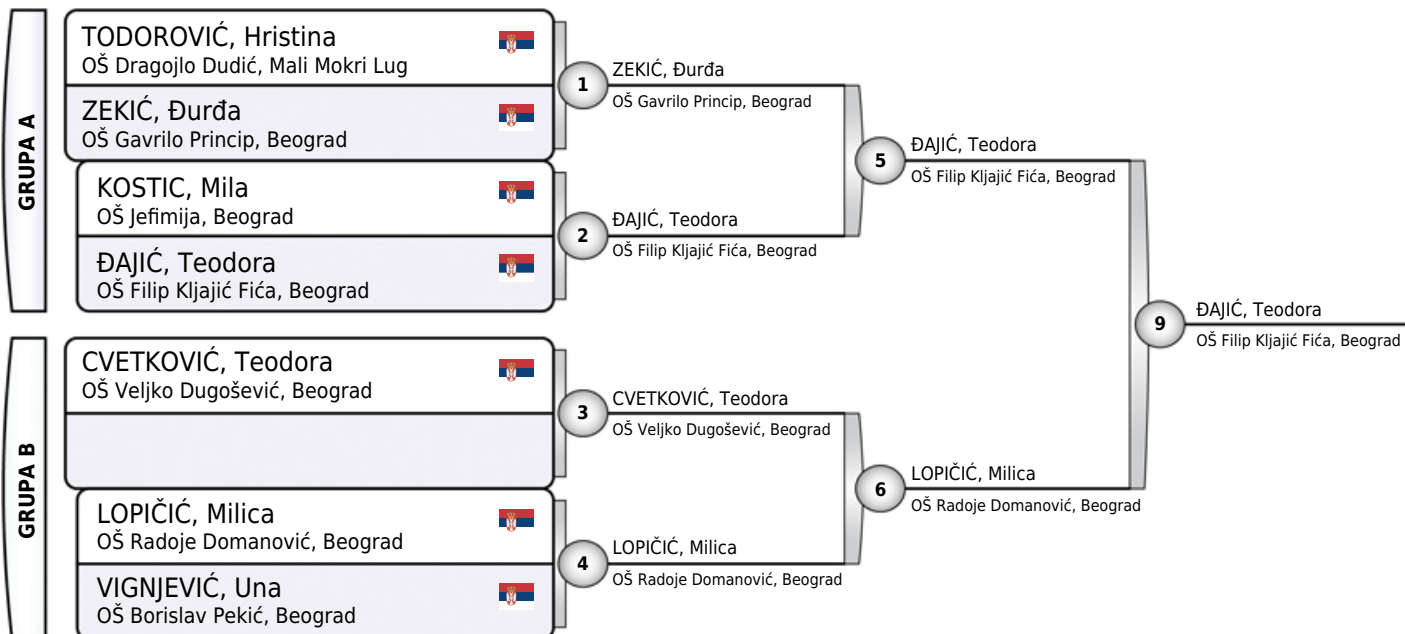

Rezultati

- | | | |
|----|--------------------|-----|
| 1. | ĐAJIĆ, Teodora | FKF |
| 2. | LOPIČIĆ, Milica | RAD |
| 3. | ZEKIĆ, Đurđa | GAP |
| 3. | VIGNJEVIĆ, Una | BOP |
| 5. | KOSTIC, Mila | JE |
| 5. | CVETKOVIĆ, Teodora | VED |
| 7. | | |
| 7. | | |

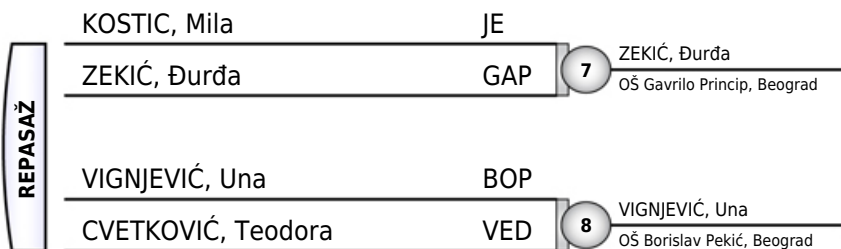



REGIONALNO ŠKOLSKO BEOGRAD

Beograd, 21.04.2026.

Učenice II
-63KG
3 takmičarke

Takmičar i klub	1	2	3	Pobeda	Bodova	Mesto
1 MANJENČIĆ, Đurđa OŠ Drinka Pavlović, Beograd		0	100	1	100	2
2 MAKSIMOVIĆ, Tijana OŠ Kosta Abrašević, Resnik	100		100	2	200	1
3 MIJAILOVIĆ, Kruna OŠ Gavriilo Princip, Beograd	0	0		0	0	3

MANJENČIĆ, Đurđa	DRP	1	MAKSIMOVIĆ, Tijana
MAKSIMOVIĆ, Tijana	KAR		OŠ Kosta Abrašević, Resnik
MANJENČIĆ, Đurđa	DRP	2	MANJENČIĆ, Đurđa
MIJAILOVIĆ, Kruna	GAP		OŠ Drinka Pavlović, Beograd
MAKSIMOVIĆ, Tijana	KAR	3	MAKSIMOVIĆ, Tijana
MIJAILOVIĆ, Kruna	GAP		OŠ Kosta Abrašević, Resnik

Rezultati

1. MAKSIMOVIĆ, Tijana KAR
2. MANJENČIĆ, Đurđa DRP
3. MIJAILOVIĆ, Kruna GAP



REGIONALNO ŠKOLSKO BEOGRAD

Beograd, 21.04.2026.

Učenice II

+63KG

2 takmičarke

KRSMANOVIC, Andjela	VČB	1	MEHMEDOVIĆ, Nikolina OŠ Ivo Andrić, Beograd
MEHMEDOVIĆ, Nikolina	IVA		
KRSMANOVIC, Andjela	VČB	2	MEHMEDOVIĆ, Nikolina OŠ Ivo Andrić, Beograd
MEHMEDOVIĆ, Nikolina	IVA		
KRSMANOVIC, Andjela	VČB	3	
MEHMEDOVIĆ, Nikolina	IVA		

Rezultati

1. MEHMEDOVIĆ, Nikolina IVA
2. KRSMANOVIC, Andjela VČB



REGIONALNO ŠKOLSKO BEOGRAD

Beograd, 21.04.2026.

Učenici III

-42KG

8 takmičara

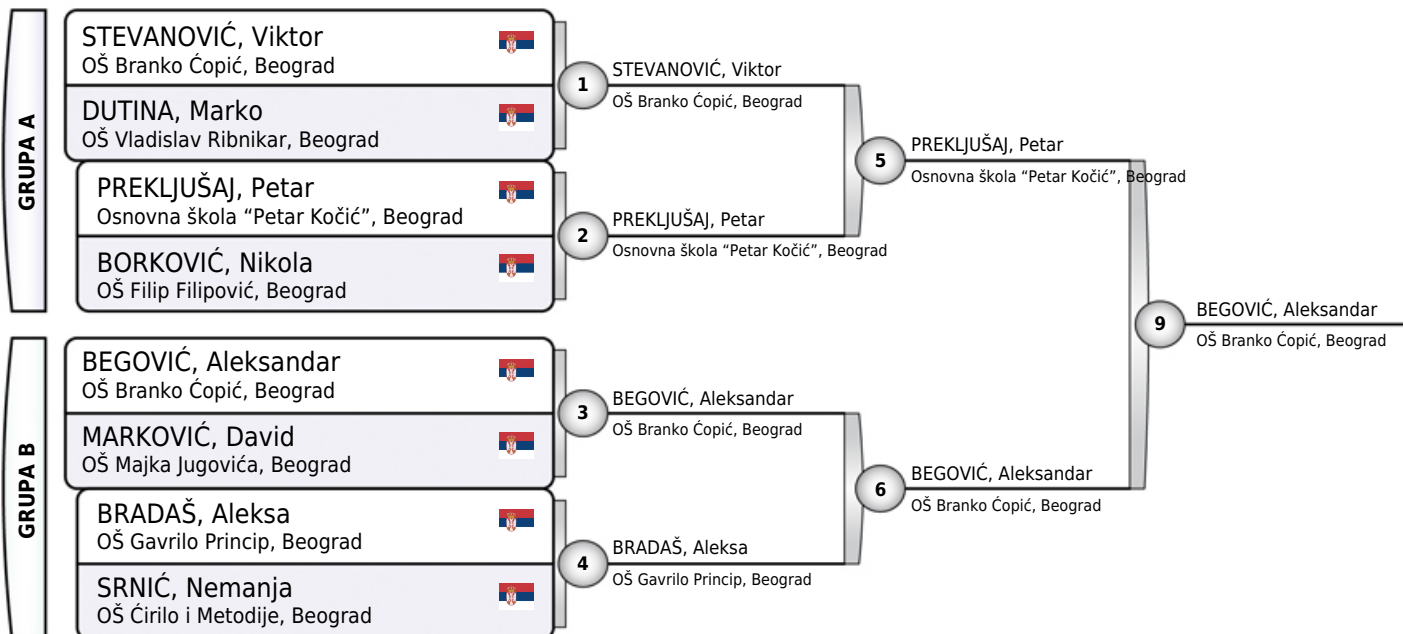

Rezultati

1. BEGOVIĆ, Aleksandar BRĆ
2. PREKLJUŠAJ, Petar PEK
3. STEVANOVIĆ, Viktor BRĆ
3. BRADAŠ, Aleksa GAP
5. BORKOVIĆ, Nikola FIF
5. MARKOVIĆ, David MAJ
- 7.
- 7.

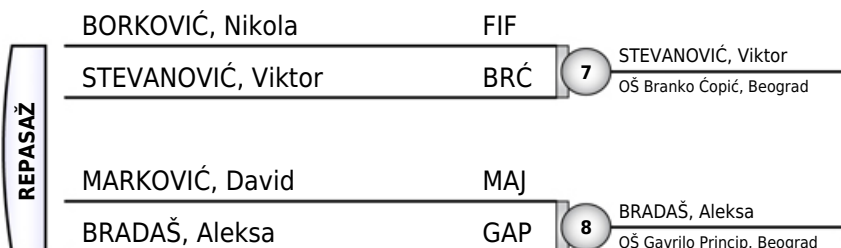



REGIONALNO ŠKOLSKO BEOGRAD

Beograd, 21.04.2026.

Učenici III

-46KG

5 takmičara

Takmičar i klub	1	2	3	4	5	Pobeda	Bodova	Mesto
1 MILOŠEVIĆ, Uglješa OŠ Vojvoda Radomir Putnik, Beograd		0	100	1	10	3	111	2
2 SEKULIĆ, Boris OŠ Ujedinjene nacije, Cerak	1		100	100	1	4	202	1
3 OBRADOVIĆ, Todor OŠ Filip Filipović, Beograd	0	0		0	0	0	0	5
4 MIHAJLOVIĆ, Aleksa OŠ Gavriilo Princip, Beograd	0	0	100		100	2	200	3
5 MIHAILOVIĆ, Ognjen OŠ Branko Ćopić, Beograd	0	0	100	0		1	100	3

MILOŠEVIĆ, Uglješa	VRP	1	SEKULIĆ, Boris
SEKULIĆ, Boris	UNC		OŠ Ujedinjene nacije, Cerak
OBRADOVIĆ, Todor	FIF	2	MIHAJLOVIĆ, Aleksa
MIHAJLOVIĆ, Aleksa	GAP		OŠ Gavriilo Princip, Beograd
MILOŠEVIĆ, Uglješa	VRP	3	MILOŠEVIĆ, Uglješa
MIHAILOVIĆ, Ognjen	BRĆ		OŠ Vojvoda Radomir Putnik, Beograd
SEKULIĆ, Boris	UNC	4	SEKULIĆ, Boris
OBRADOVIĆ, Todor	FIF		OŠ Ujedinjene nacije, Cerak
MIHAJLOVIĆ, Aleksa	GAP	5	MIHAJLOVIĆ, Aleksa
MIHAILOVIĆ, Ognjen	BRĆ		OŠ Gavriilo Princip, Beograd
MILOŠEVIĆ, Uglješa	VRP	6	MILOŠEVIĆ, Uglješa
OBRADOVIĆ, Todor	FIF		OŠ Vojvoda Radomir Putnik, Beograd
SEKULIĆ, Boris	UNC	7	SEKULIĆ, Boris
MIHAJLOVIĆ, Aleksa	GAP		OŠ Ujedinjene nacije, Cerak
OBRADOVIĆ, Todor	FIF	8	MIHAILOVIĆ, Ognjen
MIHAILOVIĆ, Ognjen	BRĆ		OŠ Branko Ćopić, Beograd
MILOŠEVIĆ, Uglješa	VRP	9	MILOŠEVIĆ, Uglješa
MIHAJLOVIĆ, Aleksa	GAP		OŠ Vojvoda Radomir Putnik, Beograd
SEKULIĆ, Boris	UNC	10	SEKULIĆ, Boris
MIHAILOVIĆ, Ognjen	BRĆ		OŠ Ujedinjene nacije, Cerak

Rezultati

- | | |
|-----------------------|-----|
| 1. SEKULIĆ, Boris | UNC |
| 2. MILOŠEVIĆ, Uglješa | VRP |
| 3. MIHAJLOVIĆ, Aleksa | GAP |
| 3. MIHAILOVIĆ, Ognjen | BRĆ |
| 5. OBRADOVIĆ, Todor | FIF |



REGIONALNO ŠKOLSKO BEOGRAD

Beograd, 21.04.2026.

Učenici III
-50KG
8 takmičara

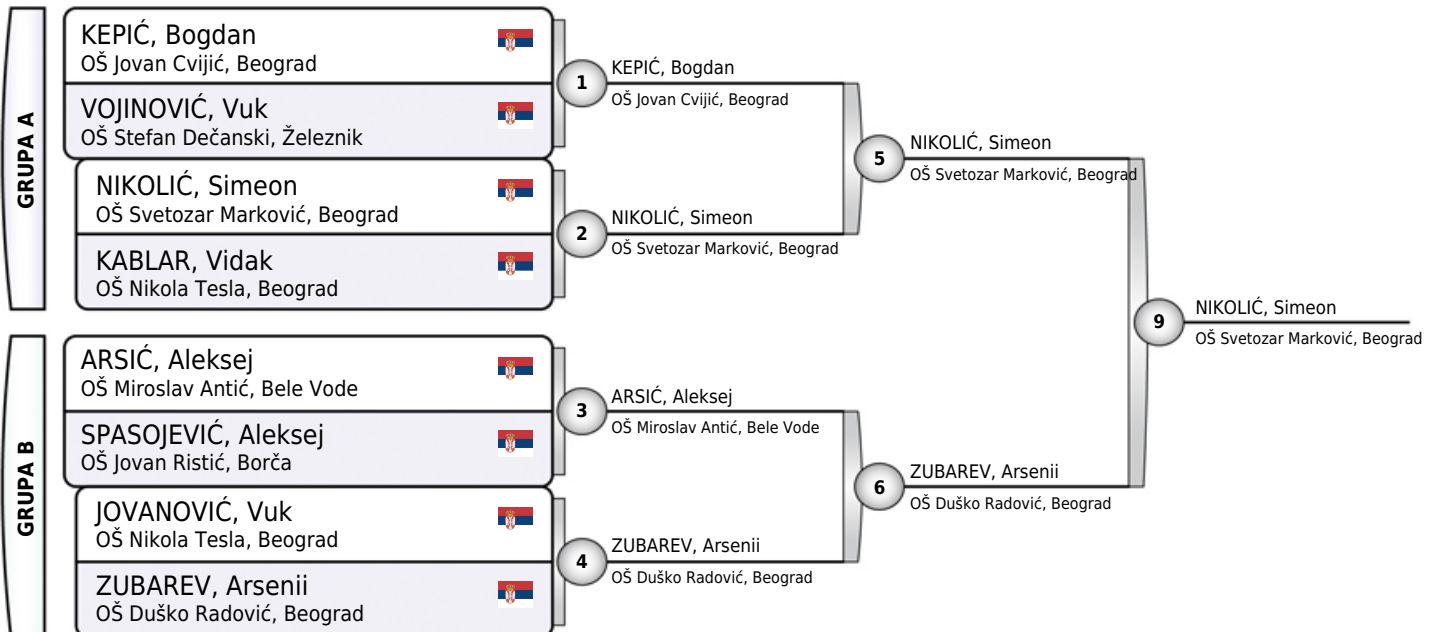

Rezultati

1. NIKOLIĆ, Simeon SVM
2. ZUBAREV, Arsenii DUR
3. KEPIĆ, Bogdan JOC
3. JOVANOVIĆ, Vuk NIT
5. KABLAR, Vidak NIT
5. ARSIĆ, Aleksej MAB
- 7.
- 7.

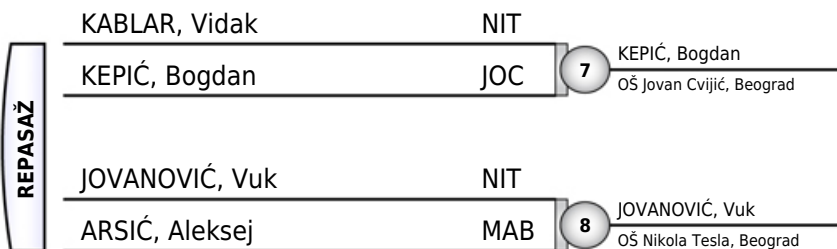



REGIONALNO ŠKOLSKO BEOGRAD

Beograd, 21.04.2026.

Učenci III
-55KG
16 takmičara

GRUPA	Ime	Škola	Redni broj	Ime	Škola	Redni broj
GRUPA A	TANASIJEVIĆ, Filip	140	1	TANASIJEVIĆ, Filip	OŠ 14. oktobar, Beograd	9
	LUTOVAC, Vuk	DAK	2	RATKOVIĆ, Dusan	OŠ Jovan Cvijić, Beograd	13
	KOKA, Andrej	PPN		RATKOVIĆ, Dusan	OŠ Jovan Cvijić, Beograd	
	RATKOVIĆ, Dusan	JOC	3	VIDAKOVIĆ, Vid	OŠ Đorđe Krstić, Žarkovo	19
GRUPA B	PETROVIĆ, Rastko	VOM	3	PETROVIĆ, Rastko	OŠ Vojvoda Mišić, Beograd	10
	STANKOVIĆ, Ilija	VKS	4	VIDAKOVIĆ, Vid	OŠ Đorđe Krstić, Žarkovo	14
	VIDAKOVIĆ, Vid	ĐKŽ		VIDAKOVIĆ, Vid	OŠ Đorđe Krstić, Žarkovo	
	PAVLOVIĆ, Boris	JJZ	5	STOJKOVIĆ, Danilo	OŠ Svetozar Miletić, Beograd	11
GRUPA C	ŠEŠUM, Lazar	JSP	5	STOJKOVIĆ, Danilo	OŠ Svetozar Miletić, Beograd	14
	STOJKOVIĆ, Danilo	SVM	6	STOJKOVIĆ, Danilo	OŠ Svetozar Miletić, Beograd	12
	DEJANOVIĆ, Andrija	FKF		ĆOJANOVIĆ, Dušan	OŠ France Prešern, Beograd	
	ĆOJANOVIĆ, Dušan	FRP	7	ANDJELKOVIĆ, Luka	OŠ Despot Stefan Lazarević, Mirijevo	18
GRUPA D	SOVILJ, Stefan	SNB	7	ANDJELKOVIĆ, Luka	OŠ Despot Stefan Lazarević, Mirijevo	17
	CVIJOVIĆ, Andrej	BRČ	8	RATKOVIĆ, Dusan	OŠ Jovan Cvijić, Beograd	15
	ANDJELKOVIĆ, Luka	DSL		RATKOVIĆ, Dusan	OŠ Jovan Cvijić, Beograd	
	VIJOVIĆ, Vasilije	PPN	15	ANDJELKOVIĆ, Luka	OŠ Despot Stefan Lazarević, Mirijevo	16

Rezultati

- VIDAKOVIĆ, Vid ĐKŽ
- STOJKOVIĆ, Danilo SVM
- RATKOVIĆ, Dusan JOC
- ANDJELKOVIĆ, Luka DSL
- PAVLOVIĆ, Boris JJZ
- ĆOJANOVIĆ, Dušan FRP
- PETROVIĆ, Rastko VOM
- ŠEŠUM, Lazar JSP

REPAŠAŽ	Ime	Škola	Redni broj	Ime	Škola	Redni broj
REPAŠAŽ	PAVLOVIĆ, Boris	JJZ	15	PAVLOVIĆ, Boris	OŠ Jovan Jovanović Zmaj, Beograd	17
	PETROVIĆ, Rastko	VOM	16	RATKOVIĆ, Dusan	OŠ Jovan Cvijić, Beograd	18
	ŠEŠUM, Lazar	JSP		ĆOJANOVIĆ, Dušan	OŠ France Prešern, Beograd	
	ĆOJANOVIĆ, Dušan	FRP	17	ANDJELKOVIĆ, Luka	OŠ Despot Stefan Lazarević, Mirijevo	



REGIONALNO ŠKOLSKO BEOGRAD

Beograd, 21.04.2026.

Učenci III

-60KG

17 takmičara

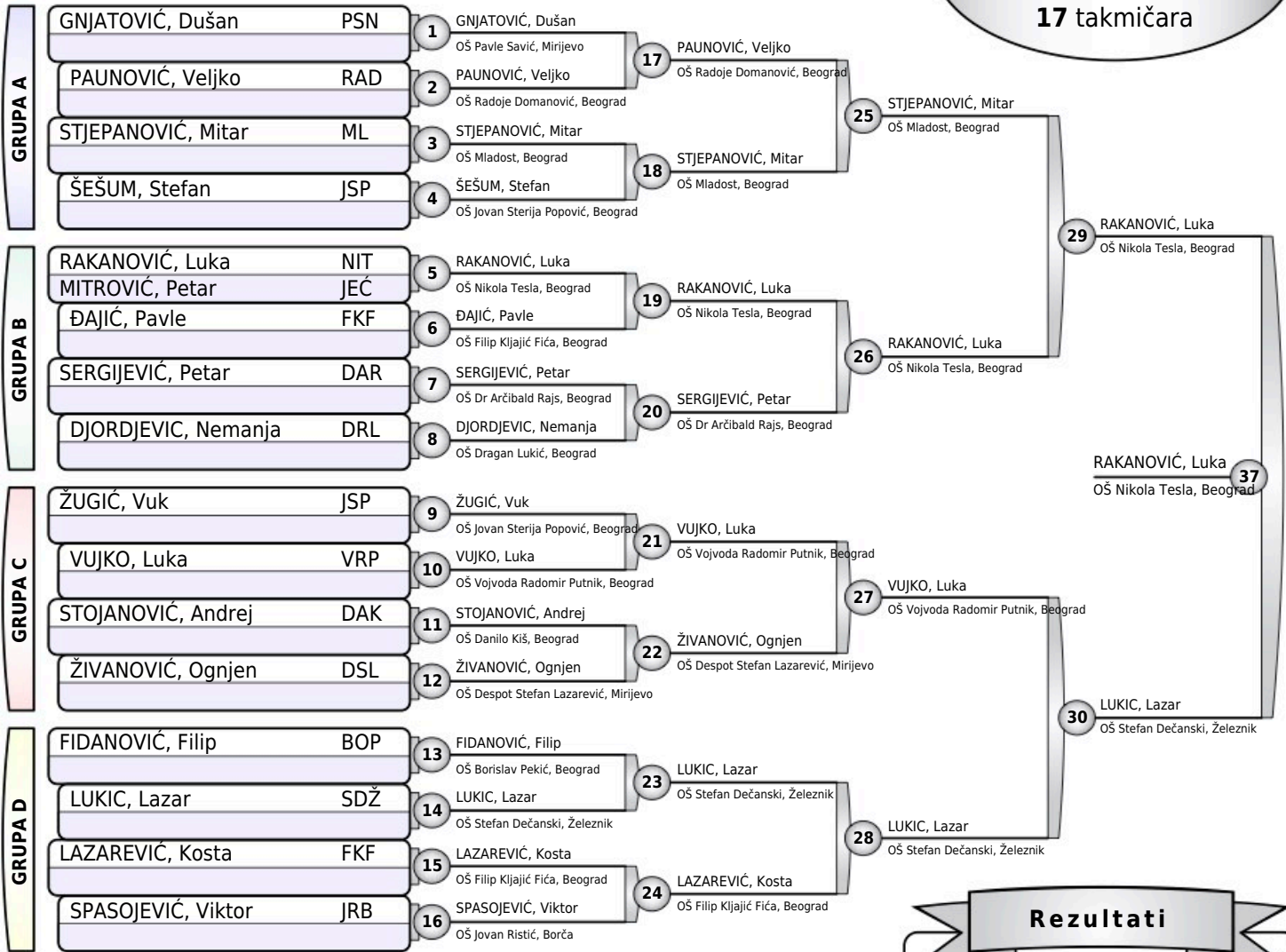

Rezultati

1. RAKANOVIĆ, Luka NIT
2. LUKIC, Lazar SDŽ
3. STJEPANOVIĆ, Mitar ML
3. VUJKO, Luka VRP
5. SERGIJEVIĆ, Petar DAR
5. LAZAREVIĆ, Kosta FKF
7. ĐAJIĆ, Pavle FKF
7. FIDANOVIĆ, Filip BOP

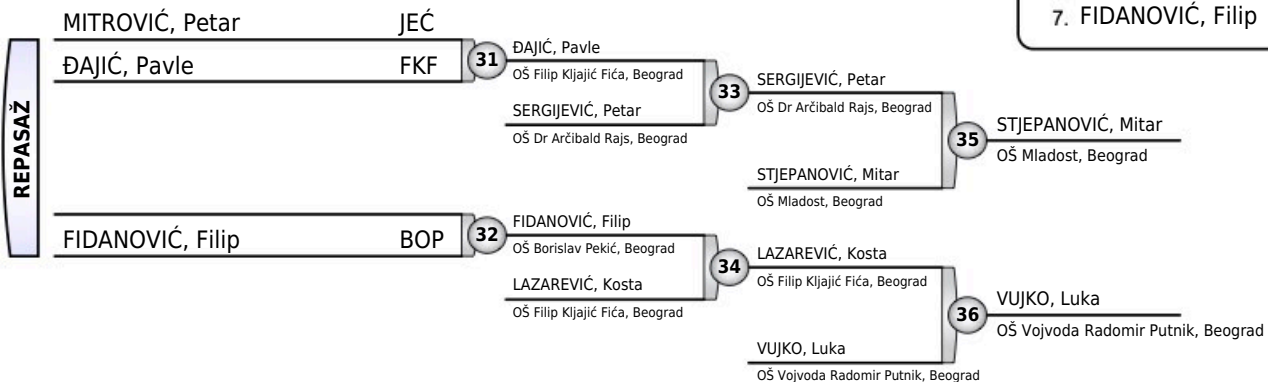



REGIONALNO ŠKOLSKO BEOGRAD

Beograd, 21.04.2026.

Učenci III

-66KG

17 takmičara

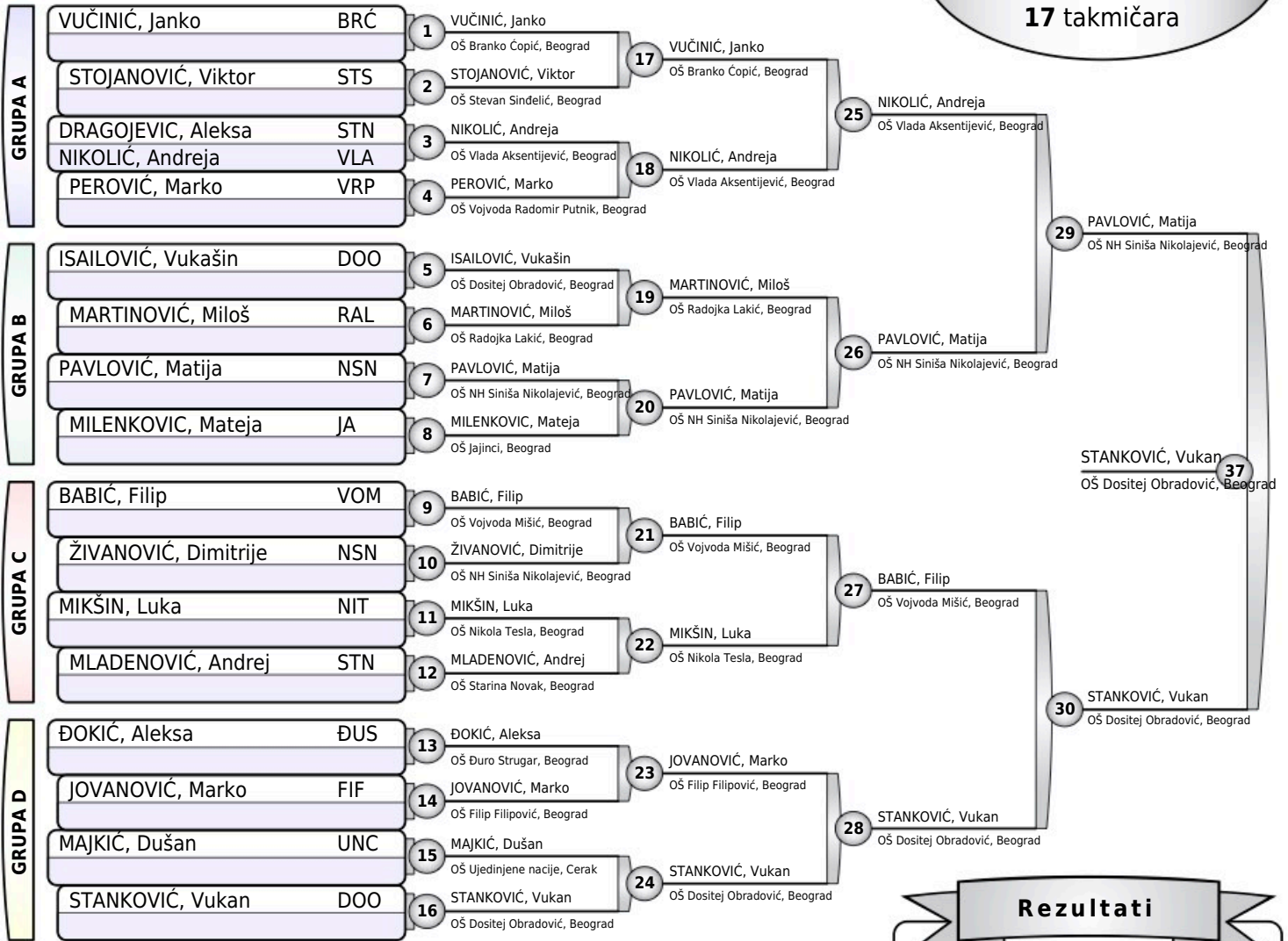

Rezultati

1. STANKOVIĆ, Vukan DOO
2. PAVLOVIĆ, Matija NSN
3. NIKOLIĆ, Andreja VLA
3. BABIĆ, Filip VOM
5. MARTINOVIĆ, Miloš RAL
5. JOVANOVIĆ, Marko FIF
7. MILENKOVIC, Mateja JA
7. MAJKIĆ, Dušan UNC



REGIONALNO ŠKOLSKO BEOGRAD

Beograd, 21.04.2026.

Učenici III
-73KG
11 takmičara

GRUPA	Ime	Škola	Redni broj	Ime	Škola	Redni broj
GRUPA A	ATANASOVSKI, Janko	JSP	1	ATANASOVSKI, Janko	OŠ Jovan Sterija Popović, Beograd	1
	RADOJIČIĆ, Ognjen	RAK	2	MRKOBRAD, Vučeta	OŠ NH Siniša Nikolajević, Beograd	9
	MRKOBRAD, Vučeta	NSN	2	MRKOBRAD, Vučeta	OŠ NH Siniša Nikolajević, Beograd	9
GRUPA B	STEVANOVIĆ, Ognjen	DOO	3	STEVANOVIĆ, Ognjen	OŠ Dositej Obradović, Beograd	3
	OROZ, Marko	KPP	4	OROZ, Marko	OŠ Kralj Petar Prvi, Beograd	4
GRUPA C	NEŠOVIĆ, Lazar	MVK	5	NEŠOVIĆ, Lazar	OŠ Miloje Vasić, Kaluderica	5
	NIKOLIĆ, Maksim	140	6	DRAGOVIĆ, Vuk	OŠ Kosta Abrašević, Resnik	6
	DRAGOVIĆ, Vuk	KAR	6	DRAGOVIĆ, Vuk	OŠ Kosta Abrašević, Resnik	6
GRUPA D	ZEČEVIĆ, Lazar	SOM	7	SALATIĆ, Pavle	OŠ Danilo Kiš, Beograd	7
	SALATIĆ, Pavle	DAK	7	SALATIĆ, Pavle	OŠ Danilo Kiš, Beograd	7
	VULETIĆ, Djordje	JJZ	8	VULETIĆ, Djordje	OŠ Jovan Jovanović Zmaj, Beograd	8

Rezultati

1. STEVANOVIĆ, Ognjen DOO
2. NEŠOVIĆ, Lazar MVK
3. MRKOBRAD, Vučeta NSN
3. VULETIĆ, Djordje JJZ
5. OROZ, Marko KPP
5. DRAGOVIĆ, Vuk KAR
- 7.
- 7.

REPASAŽ	Ime	Škola	Redni broj	Ime	Škola	Redni broj
	OROZ, Marko	KPP	15	OROZ, Marko	OŠ Kralj Petar Prvi, Beograd	15
				MRKOBRAD, Vučeta	OŠ NH Siniša Nikolajević, Beograd	17
	DRAGOVIĆ, Vuk	KAR	16	DRAGOVIĆ, Vuk	OŠ Kosta Abrašević, Resnik	16
				VULETIĆ, Djordje	OŠ Jovan Jovanović Zmaj, Beograd	18



REGIONALNO ŠKOLSKO BEOGRAD

Beograd, 21.04.2026.

Učenici III

-81KG

6 takmičara

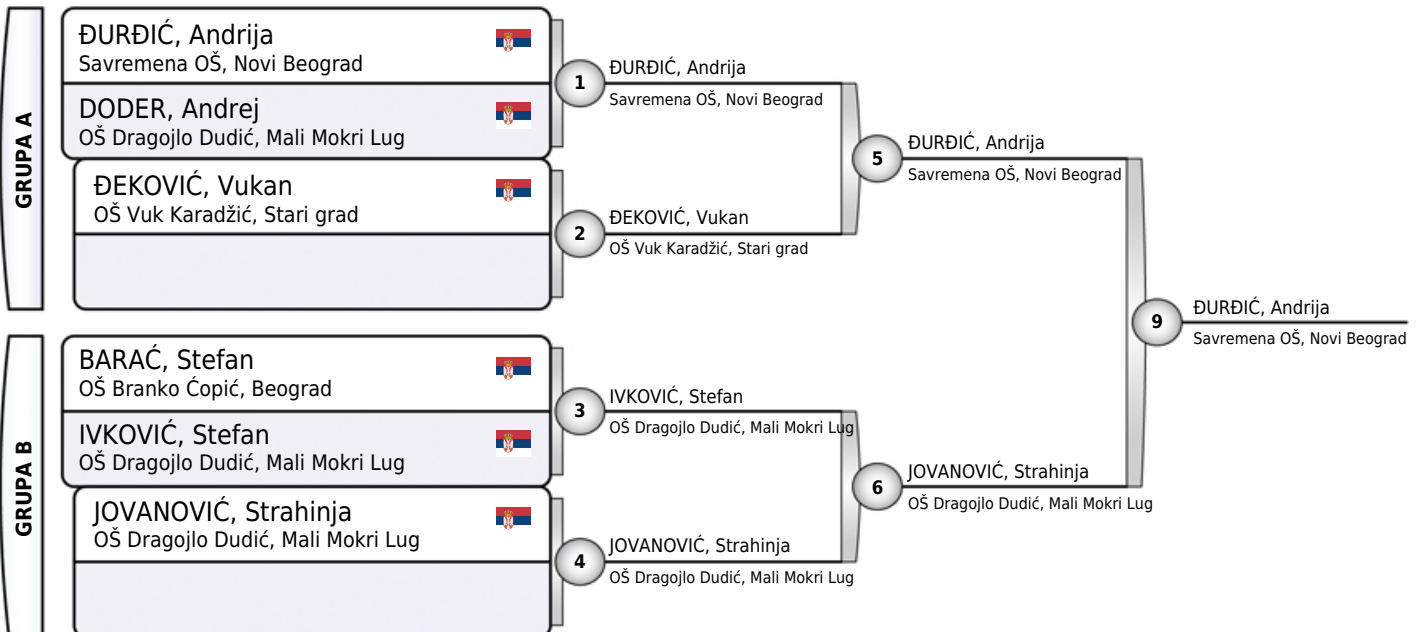

Rezultati

1. ĐURĐIĆ, Andrija SNB
2. JOVANOVIĆ, Strahinja DDM
3. ĐEKOVIĆ, Vukan VKS
3. IVKOVIĆ, Stefan DDM
5. DODER, Andrej DDM
- 5.
- 7.
- 7.

DODER, Andrej DDM

ĐEKOVIĆ, Vukan VKS

7 ĐEKOVIĆ, Vukan
OŠ Vuk Karadžić, Stari grad

IVKOVIĆ, Stefan DDM

8 IVKOVIĆ, Stefan
OŠ Dragojlo Dudić, Mali Mokri Lug

REPASAŽ



REGIONALNO ŠKOLSKO BEOGRAD

Beograd, 21.04.2026.

Učenici III

+81KG

7 takmičara

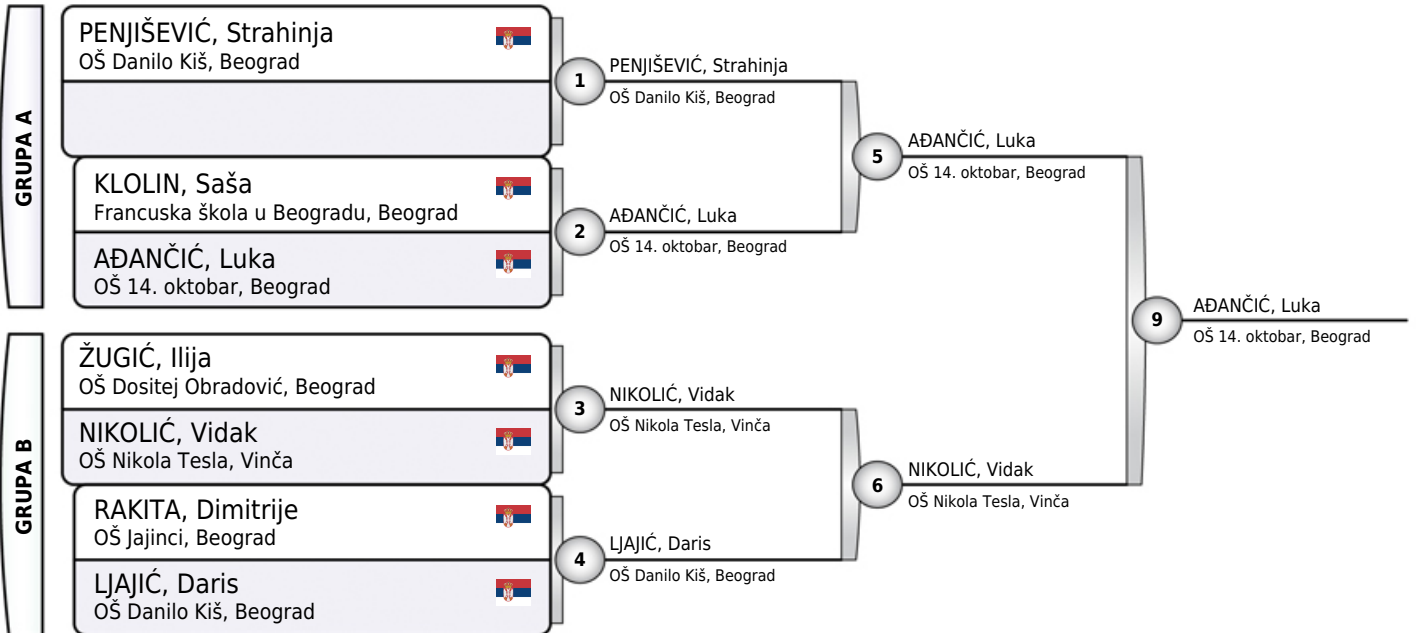

Rezultati

1. AĐANČIĆ, Luka	140
2. NIKOLIĆ, Vidak	NTV
3. PENJIŠEVIĆ, Strahinja	DAK
3. ŽUGIĆ, Ilija	DOO
5. KLOLIN, Saša	FUB
5. LJAJIĆ, Daris	DAK
7.	
7.	

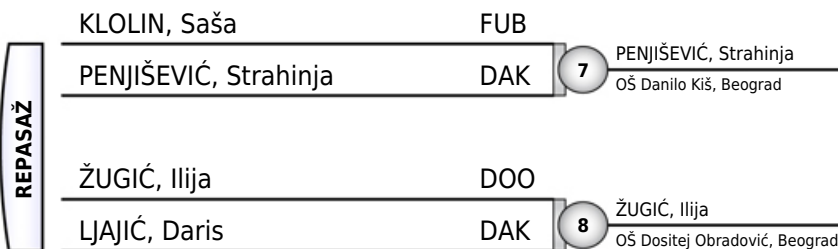



REGIONALNO ŠKOLSKO BEOGRAD

Beograd, 21.04.2026.

Učenice III

-44KG

5 takmičarki

Takmičar i klub	1	2	3	4	5	Pobeda	Bodova	Mesto
1 PERIŠIĆ, Darija OŠ Petar Petrović Njegoš, Beograd		0	0	100	100	2	200	3
2 NASKOVIĆ, Nina OŠ Marija Bursać, Beograd	1		1	100	100	4	202	1
3 MIRIĆ, Kasija OŠ Duško Radović, Beograd	100	0		100	100	3	300	2
4 GARDIĆ, Milica OŠ Veselin Masleša, Beograd	0	0	0		0	0	0	5
5 ILIĆ, Anđelija International School Belgrade, Beograd	0	0	0	100		1	100	3

PERIŠIĆ, Darija	PPN	1	NASKOVIĆ, Nina
NASKOVIĆ, Nina	MAB		OŠ Marija Bursać, Beograd
MIRIĆ, Kasija	DUR	2	MIRIĆ, Kasija
GARDIĆ, Milica	VEM		OŠ Duško Radović, Beograd
PERIŠIĆ, Darija	PPN	3	PERIŠIĆ, Darija
ILIĆ, Anđelija	ISB		OŠ Petar Petrović Njegoš, Beograd
NASKOVIĆ, Nina	MAB	4	NASKOVIĆ, Nina
MIRIĆ, Kasija	DUR		OŠ Marija Bursać, Beograd
GARDIĆ, Milica	VEM	5	ILIĆ, Anđelija
ILIĆ, Anđelija	ISB		International School Belgrade, Beograd
PERIŠIĆ, Darija	PPN	6	MIRIĆ, Kasija
MIRIĆ, Kasija	DUR		OŠ Duško Radović, Beograd
NASKOVIĆ, Nina	MAB	7	NASKOVIĆ, Nina
GARDIĆ, Milica	VEM		OŠ Marija Bursać, Beograd
MIRIĆ, Kasija	DUR	8	MIRIĆ, Kasija
ILIĆ, Anđelija	ISB		OŠ Duško Radović, Beograd
PERIŠIĆ, Darija	PPN	9	PERIŠIĆ, Darija
GARDIĆ, Milica	VEM		OŠ Petar Petrović Njegoš, Beograd
NASKOVIĆ, Nina	MAB	10	NASKOVIĆ, Nina
ILIĆ, Anđelija	ISB		OŠ Marija Bursać, Beograd

Rezultati

1. NASKOVIĆ, Nina	MAB
2. MIRIĆ, Kasija	DUR
3. PERIŠIĆ, Darija	PPN
3. ILIĆ, Anđelija	ISB
5. GARDIĆ, Milica	VEM



REGIONALNO ŠKOLSKO BEOGRAD

Beograd, 21.04.2026.

Učenice III

-48KG

5 takmičarki

Takmičar i klub	1	2	3	4	5	Pobeda	Bodova	Mesto
1 GAJIĆ, Sofija OŠ Ujedinjene nacije, Cerak		10	100	1	100	4	211	1
2 ŠIKOPARIJA, Iva OŠ Petar Petrović Njegoš, Beograd	0		0	0	100	1	100	3
3 KOMNOU, Zoi OŠ Marija Bursać, Beograd	0	100		0	100	2	200	3
4 JOZIĆ, Ksenija OŠ Despot Stefan Lazarević, Mirijevo	0	100	100		100	3	300	2
5 PETROVIĆ, Anja OŠ Vladislav Petković Dis, Veliki Mokri Lug	0	0	0	0		0	0	5

GAJIĆ, Sofija	UNC	1	GAJIĆ, Sofija
ŠIKOPARIJA, Iva	PPN		OŠ Ujedinjene nacije, Cerak
KOMNOU, Zoi	MAB	2	JOZIĆ, Ksenija
JOZIĆ, Ksenija	DSL		OŠ Despot Stefan Lazarević, Mirijevo
GAJIĆ, Sofija	UNC	3	GAJIĆ, Sofija
PETROVIĆ, Anja	VPD		OŠ Ujedinjene nacije, Cerak
ŠIKOPARIJA, Iva	PPN	4	KOMNOU, Zoi
KOMNOU, Zoi	MAB		OŠ Marija Bursać, Beograd
JOZIĆ, Ksenija	DSL	5	JOZIĆ, Ksenija
PETROVIĆ, Anja	VPD		OŠ Despot Stefan Lazarević, Mirijevo
GAJIĆ, Sofija	UNC	6	GAJIĆ, Sofija
KOMNOU, Zoi	MAB		OŠ Ujedinjene nacije, Cerak
ŠIKOPARIJA, Iva	PPN	7	JOZIĆ, Ksenija
JOZIĆ, Ksenija	DSL		OŠ Despot Stefan Lazarević, Mirijevo
KOMNOU, Zoi	MAB	8	KOMNOU, Zoi
PETROVIĆ, Anja	VPD		OŠ Marija Bursać, Beograd
GAJIĆ, Sofija	UNC	9	GAJIĆ, Sofija
JOZIĆ, Ksenija	DSL		OŠ Ujedinjene nacije, Cerak
ŠIKOPARIJA, Iva	PPN	10	ŠIKOPARIJA, Iva
PETROVIĆ, Anja	VPD		OŠ Petar Petrović Njegoš, Beograd

Rezultati

- | | |
|--------------------|-----|
| 1. GAJIĆ, Sofija | UNC |
| 2. JOZIĆ, Ksenija | DSL |
| 3. KOMNOU, Zoi | MAB |
| 3. ŠIKOPARIJA, Iva | PPN |
| 5. PETROVIĆ, Anja | VPD |



REGIONALNO ŠKOLSKO BEOGRAD

Beograd, 21.04.2026.

Učenice III

-52KG

7 takmičarki

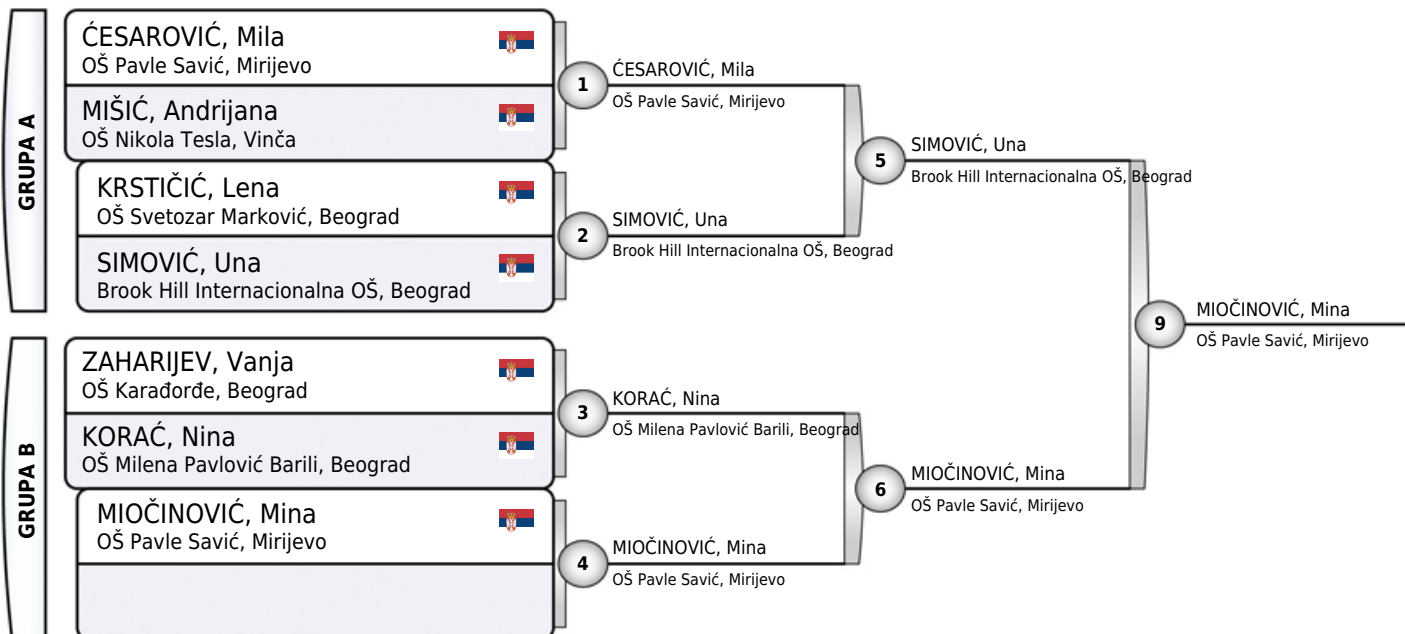

Rezultati

1. MIOČINOVIĆ, Mina PSN
2. SIMOVIĆ, Una BHI
3. KRSTIČIĆ, Lena SVM
3. KORAĆ, Nina MPB
5. ĆESAROVIĆ, Mila PSN
- 7.
- 7.

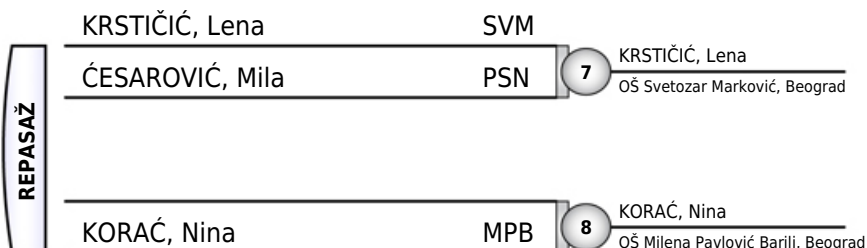



REGIONALNO ŠKOLSKO BEOGRAD

Beograd, 21.04.2026.

Učenice III

-57KG

9 takmičarki

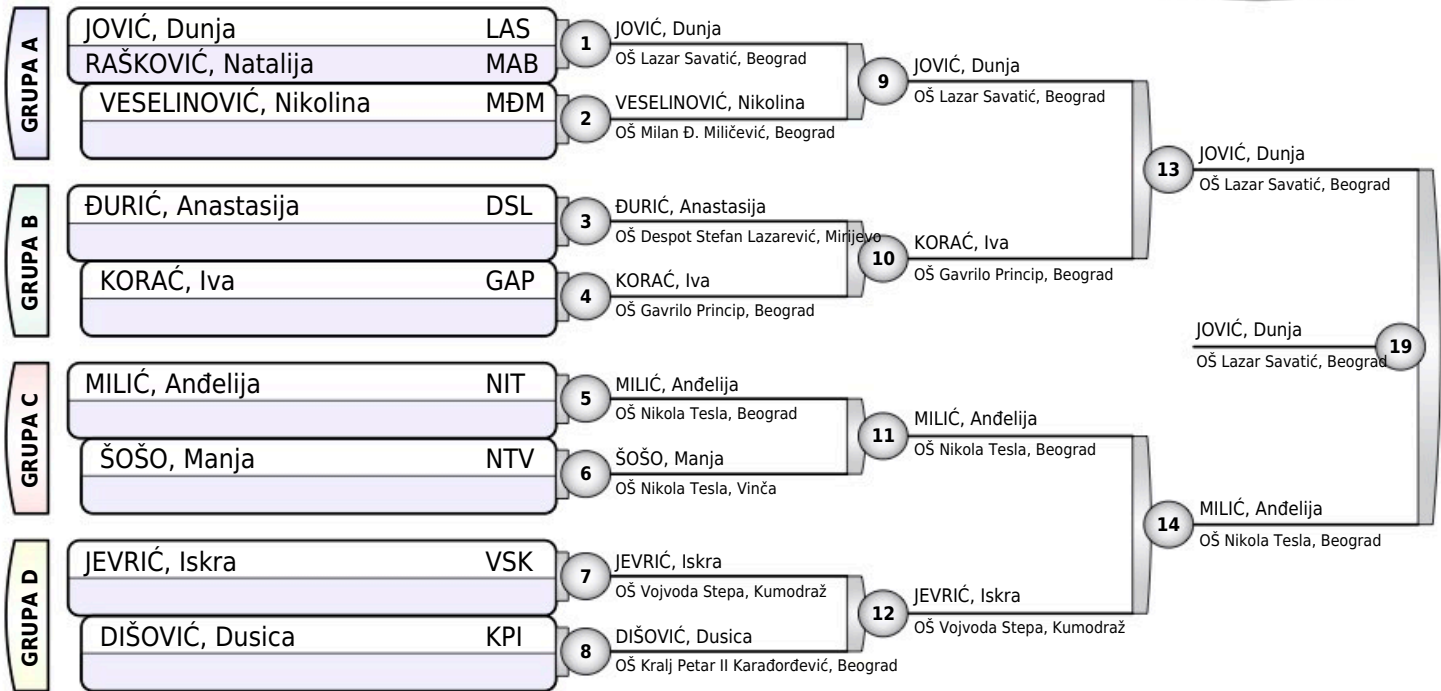

Rezultati

1. JOVIĆ, Dunja LAS
2. MILIĆ, Anđelija NIT
3. KORAĆ, Iva GAP
3. ŠOŠO, Manja NTV
5. RAŠKOVIĆ, Natalija MAB
5. JEVRIĆ, Iskra VSK
7. VESELINOVIĆ, Nikolina MĐM
- 7.

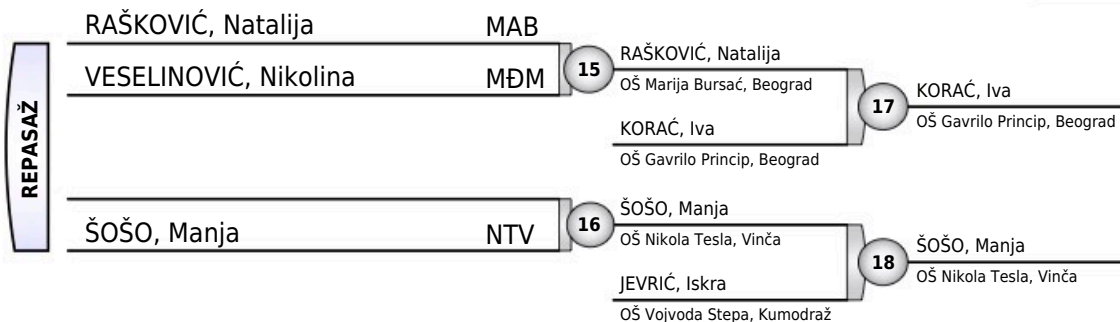



REGIONALNO ŠKOLSKO BEOGRAD

Beograd, 21.04.2026.

Učenice III
-63KG
5 takmičarki

Takmičar i klub	1	2	3	4	5	Pobeda	Bodova	Mesto
1 GAŠIĆ, Lena OŠ Ivan Goran Kovačić, Beograd	100	100	100	100	100	4	400	1
2 MARKOVIC, Milica OŠ Stefan Nemanja, Beograd	0	0	0	0	0	0	0	5
3 BANĐUR, Sofija OŠ Dragojlo Dudić, Mali Mokri Lug	0	10	0	0	0	1	10	3
4 JANKOVIĆ, Maša OŠ Stevan Sremac, Borča	0	100	1	0	0	2	101	3
5 PANTELIĆ, Lena OŠ 14. oktobar, Barič	0	100	100	10	0	3	210	2

GAŠIĆ, Lena	IGK	1	GAŠIĆ, Lena
MARKOVIC, Milica	STN		OŠ Ivan Goran Kovačić, Beograd
BANĐUR, Sofija	DDM	2	JANKOVIĆ, Maša
JANKOVIĆ, Maša	SSB		OŠ Stevan Sremac, Borča
GAŠIĆ, Lena	IGK	3	GAŠIĆ, Lena
PANTELIĆ, Lena	140		OŠ Ivan Goran Kovačić, Beograd
MARKOVIC, Milica	STN	4	BANĐUR, Sofija
BANĐUR, Sofija	DDM		OŠ Dragojlo Dudić, Mali Mokri Lug
JANKOVIĆ, Maša	SSB	5	PANTELIĆ, Lena
PANTELIĆ, Lena	140		OŠ 14. oktobar, Barič
GAŠIĆ, Lena	IGK	6	GAŠIĆ, Lena
BANĐUR, Sofija	DDM		OŠ Ivan Goran Kovačić, Beograd
MARKOVIC, Milica	STN	7	JANKOVIĆ, Maša
JANKOVIĆ, Maša	SSB		OŠ Stevan Sremac, Borča
BANĐUR, Sofija	DDM	8	PANTELIĆ, Lena
PANTELIĆ, Lena	140		OŠ 14. oktobar, Barič
GAŠIĆ, Lena	IGK	9	GAŠIĆ, Lena
JANKOVIĆ, Maša	SSB		OŠ Ivan Goran Kovačić, Beograd
MARKOVIC, Milica	STN	10	PANTELIĆ, Lena
PANTELIĆ, Lena	140		OŠ 14. oktobar, Barič

Rezultati

- GAŠIĆ, Lena IGK
- PANTELIĆ, Lena 140
- JANKOVIĆ, Maša SSB
- BANĐUR, Sofija DDM
- MARKOVIC, Milica STN



REGIONALNO ŠKOLSKO BEOGRAD

Beograd, 21.04.2026.

Učenice III

-70KG

6 takmičarki

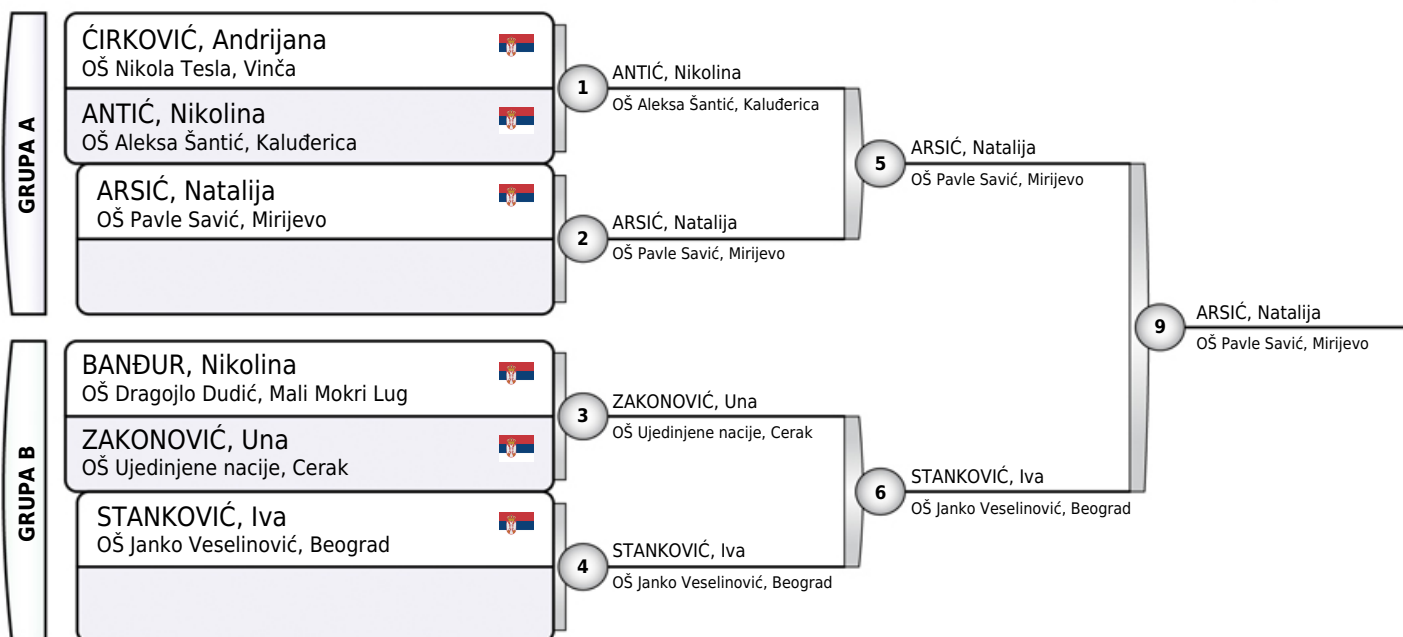

Rezultati

1. ARSIĆ, Natalija PSN
2. STANKOVIĆ, Iva JAV
3. ANTIĆ, Nikolina AŠK
3. ZAKONOVIĆ, Una UNC
- 5.
- 5.
- 7.
- 7.

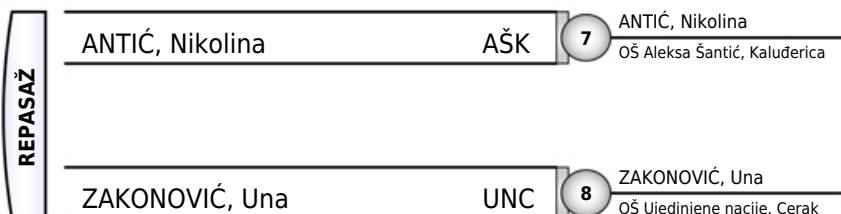



REGIONALNO ŠKOLSKO BEOGRAD

Beograd, 21.04.2026.

Učenice III
+70KG
3 takmičarke

Takmičar i klub	1	2	3	Pobeda	Bodova	Mesto
1 MILOVANOVIĆ, Emilija OŠ Kosta Abrašević, Resnik		100	100	2	200	1
2 STOJANOVIĆ, Hana OŠ Desanka Maksimović, Beograd	0		1	1	1	2
3 PAVLOVIĆ, Dunja OŠ Nikola Tesla, Vinča	0	0		0	0	3

MILOVANOVIĆ, Emilija	KAR	1	MILOVANOVIĆ, Emilija
STOJANOVIĆ, Hana	DEM		OŠ Kosta Abrašević, Resnik
MILOVANOVIĆ, Emilija	KAR	2	MILOVANOVIĆ, Emilija
PAVLOVIĆ, Dunja	NTV		OŠ Kosta Abrašević, Resnik
STOJANOVIĆ, Hana	DEM	3	STOJANOVIĆ, Hana
PAVLOVIĆ, Dunja	NTV		OŠ Desanka Maksimović, Beograd

Rezultati

1. MILOVANOVIĆ, Emilija KAR
2. STOJANOVIĆ, Hana DEM
3. PAVLOVIĆ, Dunja NTV



REGIONALNO ŠKOLSKO BEOGRAD

Beograd, 21.04.2026.

Učenici IV
-55KG
3 takmičara

Takmičar i klub	1	2	3	Pobeda	Bodova	Mesto
1 KULIĆ, Nemanja EŠ Nikola Tesla, Beograd		0	100	1	100	2
2 DELIĆ, Nikola XII beogradska gimnazija, Beograd	1		100	2	101	1
3 MANDIĆ, Uroš I privatna ugost.-tur. šk., Beograd	0	0		0	0	3

KULIĆ, Nemanja	ENT	1	DELIĆ, Nikola
DELIĆ, Nikola	XII		XII beogradska gimnazija, Beograd
KULIĆ, Nemanja	ENT	2	KULIĆ, Nemanja
MANDIĆ, Uroš	PPU		EŠ Nikola Tesla, Beograd
DELIĆ, Nikola	XII	3	DELIĆ, Nikola
MANDIĆ, Uroš	PPU		XII beogradska gimnazija, Beograd

Rezultati

- | | |
|-------------------|-----|
| 1. DELIĆ, Nikola | XII |
| 2. KULIĆ, Nemanja | ENT |
| 3. MANDIĆ, Uroš | PPU |



REGIONALNO ŠKOLSKO BEOGRAD

Beograd, 21.04.2026.

Učenci IV
-60KG
8 takmičara

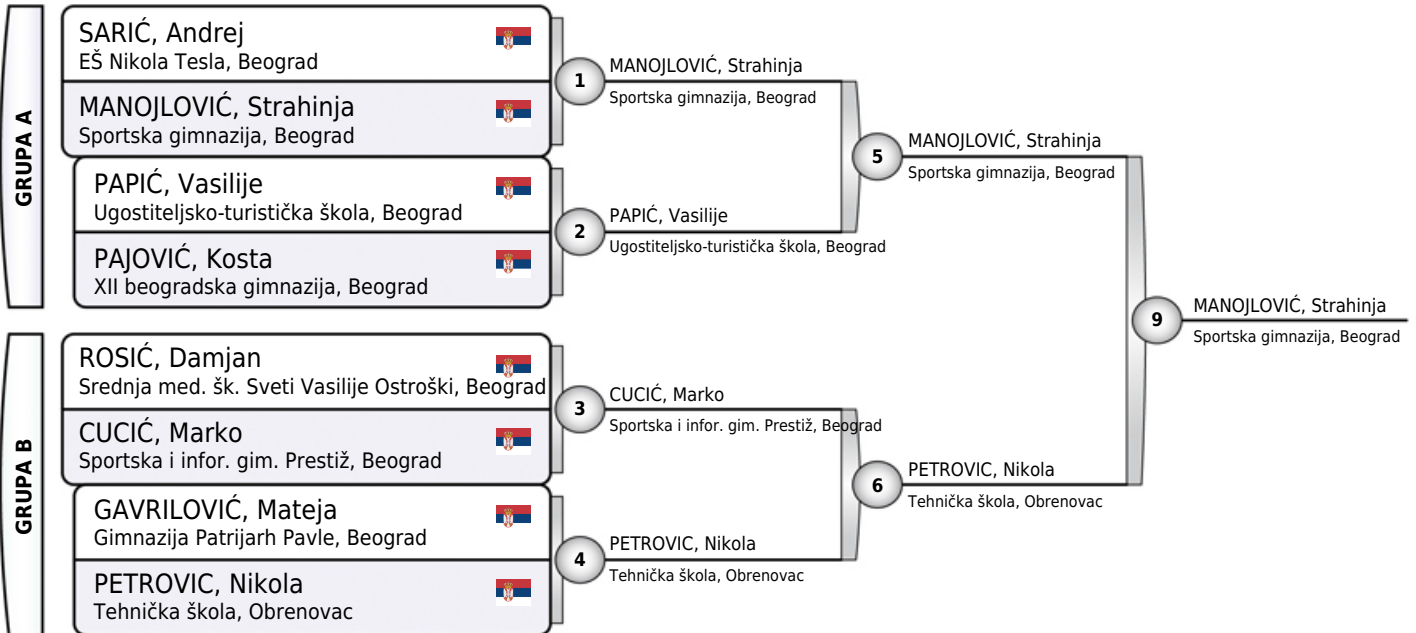

Rezultati

1. MANOJLOVIĆ, Strahinja SPG
2. PETROVIC, Nikola TEO
3. PAPIĆ, Vasilije UGT
3. GAVRILOVIĆ, Mateja GPP
5. SARIĆ, Andrej ENT
5. CUCIĆ, Marko SIG
- 7.
- 7.

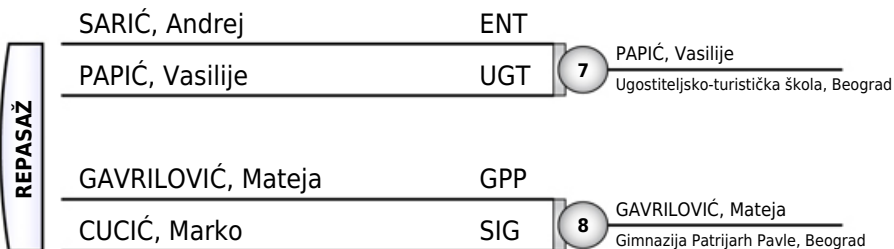



REGIONALNO ŠKOLSKO BEOGRAD

Beograd, 21.04.2026.

Učenci IV
-66KG
12 takmičara

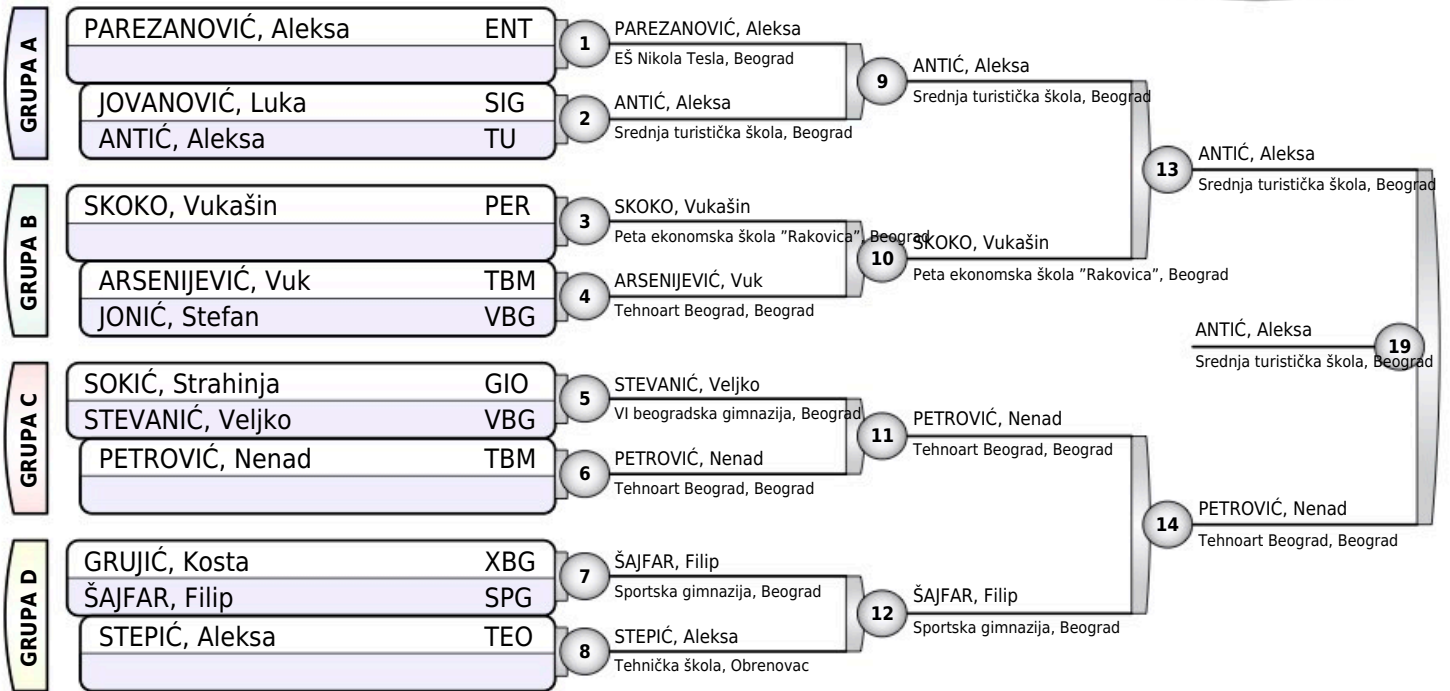

Rezultati

1. ANTIĆ, Aleksa TU
2. PETROVIĆ, Nenad TBM
3. JOVANOVIĆ, Luka SIG
3. ŠAJFAR, Filip SPG
5. SKOKO, Vukašin PER
5. STEVANIĆ, Veljko VBG
7. PAREZANOVIĆ, Aleksa ENT
- 7.

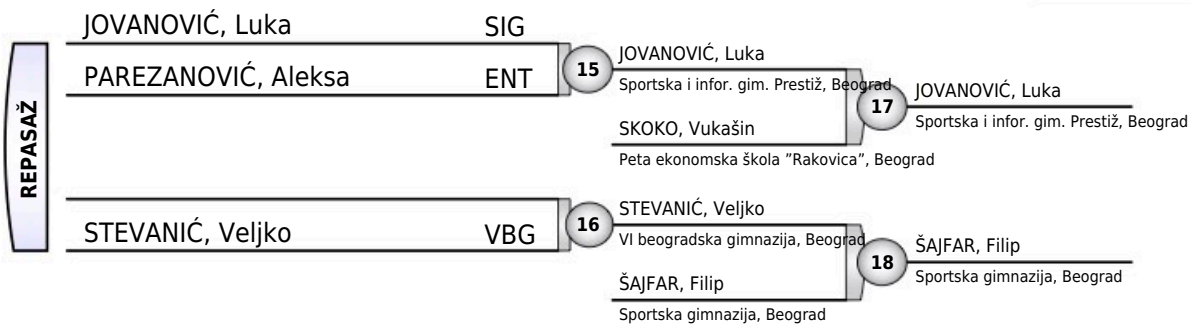



REGIONALNO ŠKOLSKO BEOGRAD

Beograd, 21.04.2026.

Učenci IV
-73KG
20 takmičara

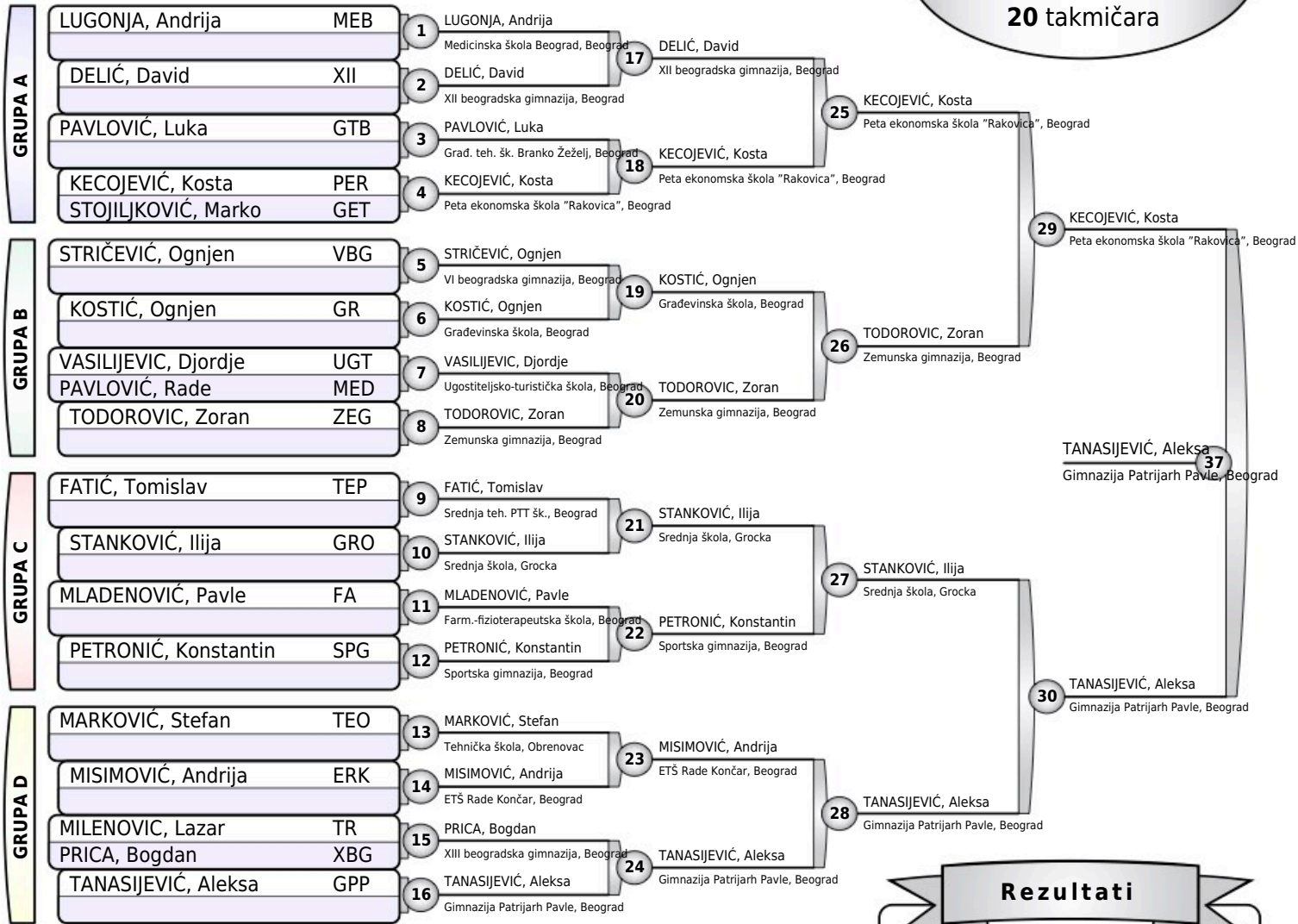

Rezultati	
1. TANASIJEVIĆ, Aleksa	GPP
2. KECOJEVIĆ, Kosta	PER
3. TODOROVIC, Zoran	ZEG
3. STANKOVIĆ, Ilija	GRO
5. PAVLOVIĆ, Luka	GTB
5. MISIMOVIĆ, Andrija	ERK
7. DELIĆ, David	XII
7. PRICA, Bogdan	XBG

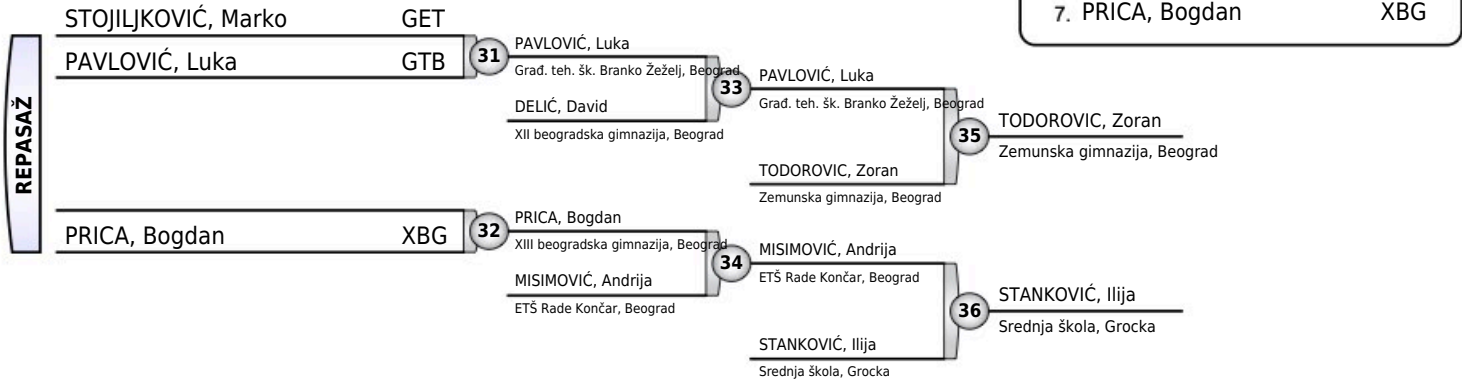



REGIONALNO ŠKOLSKO BEOGRAD

Beograd, 21.04.2026.

Učenci IV
-81KG
7 takmičara

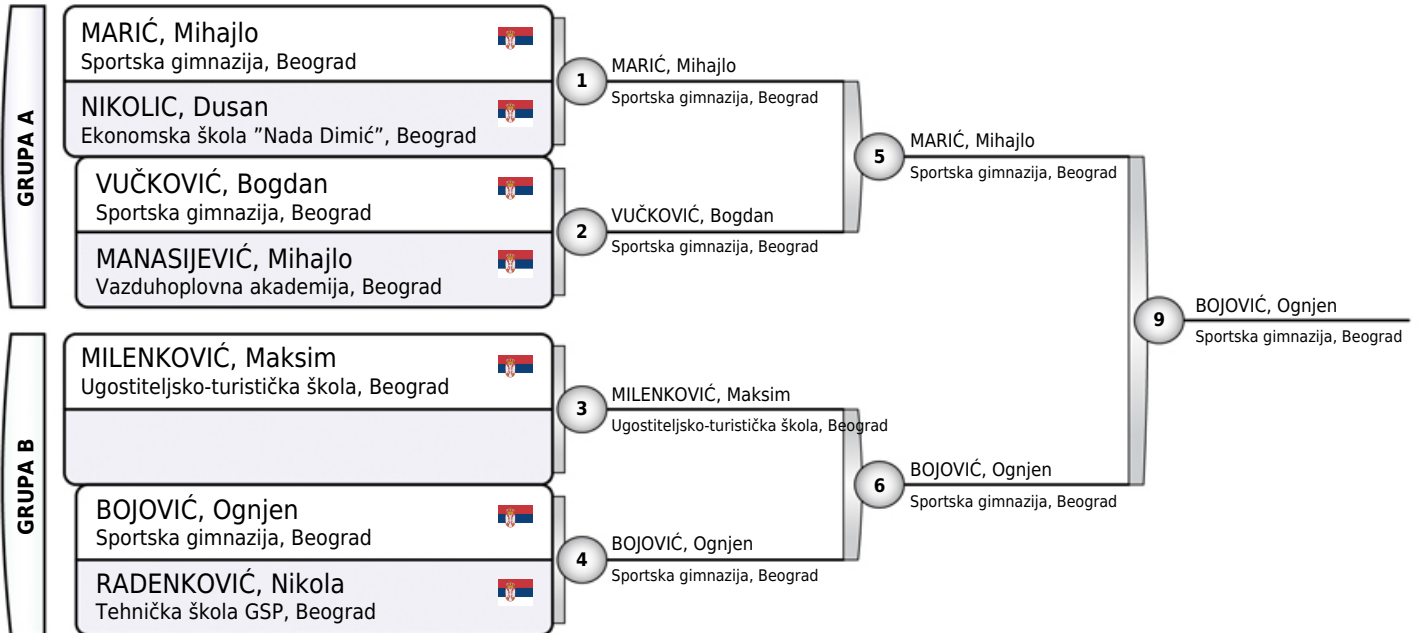

Rezultati

1. BOJOVIĆ, Ognjen SPG
2. MARIĆ, Mihajlo SPG
3. VUČKOVIĆ, Bogdan SPG
3. MILENKOVIĆ, Maksim UGT
5. NIKOLIC, Dusan END
5. RADENKOVIĆ, Nikola TEG
- 7.
- 7.

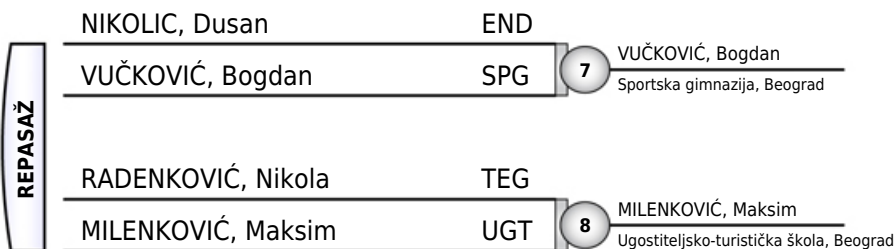



REGIONALNO ŠKOLSKO BEOGRAD

Beograd, 21.04.2026.

Učenici IV
-90KG
6 takmičara

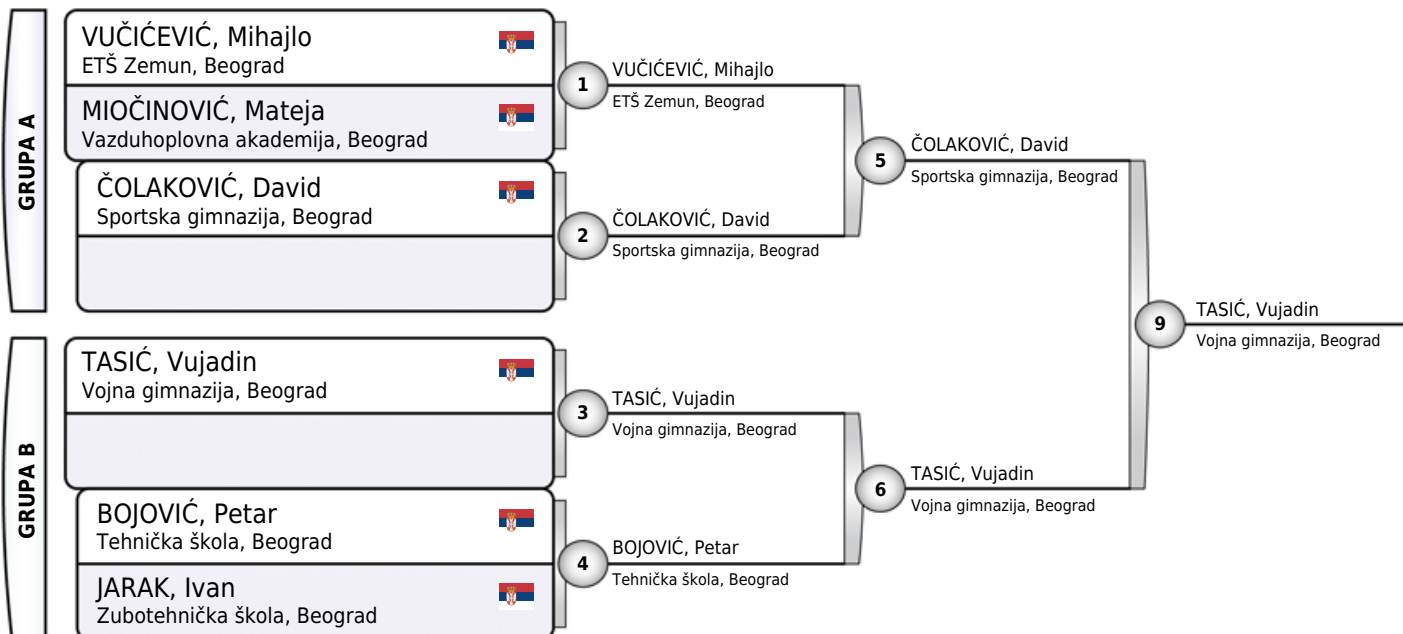

Rezultati

1. TASIĆ, Vujadin VOG
2. ČOLAKOVIĆ, David SPG
3. VUČIĆEVIĆ, Mihajlo ELZ
3. BOJOVIĆ, Petar TE
- 5.
- 5.
- 7.
- 7.

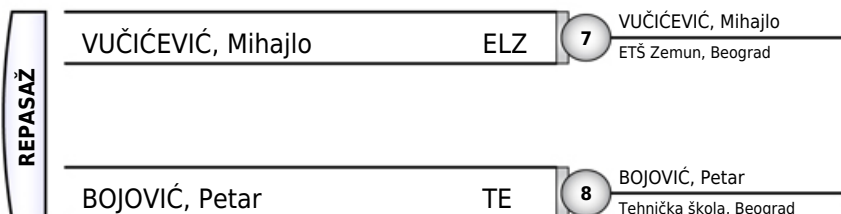



REGIONALNO ŠKOLSKO BEOGRAD

Beograd, 21.04.2026.

Učenici IV
+90KG
4 takmičara

Takmičar i klub	1	2	3	4	Pobeda	Bodova	Mesto
1 DELEVIĆ, Luka Saobraćajno-teh. šk., Beograd		100	100	100	3	300	1
2 DRAGAŠ, Komnen Sportska gimnazija, Beograd	0		1	100	2	101	2
3 MARIJAN, Ognjen VI beogradska gimnazija, Beograd	0	0		100	1	100	3
4 KOVAČEVIĆ FURUNDŽIĆ, Darko Zemunska gimnazija, Beograd	0	0	0		0	0	3

DELEVIĆ, Luka	SA	1	DELEVIĆ, Luka
DRAGAŠ, Komnen	SPG		Saobraćajno-teh. šk., Beograd
MARIJAN, Ognjen	VBG	2	MARIJAN, Ognjen
KOVAČEVIĆ FURUNDŽIĆ, Darko	ZEG		VI beogradska gimnazija, Beograd
DELEVIĆ, Luka	SA	3	DELEVIĆ, Luka
MARIJAN, Ognjen	VBG		Saobraćajno-teh. šk., Beograd
DRAGAŠ, Komnen	SPG	4	DRAGAŠ, Komnen
KOVAČEVIĆ FURUNDŽIĆ, Darko	ZEG		Sportska gimnazija, Beograd
DELEVIĆ, Luka	SA	5	DELEVIĆ, Luka
KOVAČEVIĆ FURUNDŽIĆ, Darko	ZEG		Saobraćajno-teh. šk., Beograd
DRAGAŠ, Komnen	SPG	6	DRAGAŠ, Komnen
MARIJAN, Ognjen	VBG		Sportska gimnazija, Beograd

Rezultati

1. DELEVIĆ, Luka SA
2. DRAGAŠ, Komnen SPG
3. MARIJAN, Ognjen VBG
3. KOVAČEVIĆ FURUNDŽIĆ, Darko ZEG



REGIONALNO ŠKOLSKO BEOGRAD

Beograd, 21.04.2026.

Učenice IV

-48KG

4 takmičarke

Takmičar i klub	1	2	3	4	Pobeda	Bodova	Mesto
1 PANTIĆ, Teodora Tehnička škola, Beograd		1	100	100	3	201	1
2 STOJANOV, Ina Računarska gimnazija, Beograd	0		100	0	1	100	3
3 STANKOVIĆ, Lena Srednja škola - Barajevo, Beograd	0	0		0	0	0	3
4 GAJIĆ, Sara Sportska gimnazija, Beograd	0	100	100		2	200	2

PANTIĆ, Teodora	TE	1	PANTIĆ, Teodora
STOJANOV, Ina	RAG		Tehnička škola, Beograd
STANKOVIĆ, Lena	BA	2	GAJIĆ, Sara
GAJIĆ, Sara	SPG		Sportska gimnazija, Beograd
PANTIĆ, Teodora	TE	3	PANTIĆ, Teodora
STANKOVIĆ, Lena	BA		Tehnička škola, Beograd
STOJANOV, Ina	RAG	4	GAJIĆ, Sara
GAJIĆ, Sara	SPG		Sportska gimnazija, Beograd
PANTIĆ, Teodora	TE	5	PANTIĆ, Teodora
GAJIĆ, Sara	SPG		Tehnička škola, Beograd
STOJANOV, Ina	RAG	6	STOJANOV, Ina
STANKOVIĆ, Lena	BA		Računarska gimnazija, Beograd

Rezultati

1. PANTIĆ, Teodora TE
2. GAJIĆ, Sara SPG
3. STOJANOV, Ina RAG
3. STANKOVIĆ, Lena BA



REGIONALNO ŠKOLSKO BEOGRAD

Beograd, 21.04.2026.

Učenice IV
-52KG
4 takmičarke

Takmičar i klub	1	2	3	4	Pobeda	Bodova	Mesto
1 LANA, Simonović Gimnazija Ruđer Bošković, Beograd		1	0	0	1	1	3
2 GRGAREVIĆ, Iva Sportska gimnazija, Beograd	0		0	0	0	0	3
3 PURIĆ, Nadja Sportska gimnazija, Beograd	100	100		0	2	200	2
4 PAVLOVIĆ, Anđelina Srednja med. šk. Viva, Beograd	100	100	100		3	300	1

LANA, Simonović	GRB	1	LANA, Simonović
GRGAREVIĆ, Iva	SPG		Gimnazija Ruđer Bošković, Beograd
PURIĆ, Nadja	SPG	2	PAVLOVIĆ, Anđelina
PAVLOVIĆ, Anđelina	MEV		Srednja med. šk. Viva, Beograd
LANA, Simonović	GRB	3	PURIĆ, Nadja
PURIĆ, Nadja	SPG		Sportska gimnazija, Beograd
GRGAREVIĆ, Iva	SPG	4	PAVLOVIĆ, Anđelina
PAVLOVIĆ, Anđelina	MEV		Srednja med. šk. Viva, Beograd
LANA, Simonović	GRB	5	PAVLOVIĆ, Anđelina
PAVLOVIĆ, Anđelina	MEV		Srednja med. šk. Viva, Beograd
GRGAREVIĆ, Iva	SPG	6	PURIĆ, Nadja
PURIĆ, Nadja	SPG		Sportska gimnazija, Beograd

Rezultati

1. PAVLOVIĆ, Anđelina MEV
2. PURIĆ, Nadja SPG
3. LANA, Simonović GRB
3. GRGAREVIĆ, Iva SPG



REGIONALNO ŠKOLSKO BEOGRAD

Beograd, 21.04.2026.

Učenice IV
-57KG
3 takmičarke

Takmičar i klub	1	2	3	Pobeda	Bodova	Mesto
1 ŽIVOJINOVIĆ, Dijana Srednja med. šk. Sveti Vasilije Ostroški, Beograd		0	100	1	100	2
2 ČIKARIĆ, Dunja IV beogradska gimnazija, Beograd	1		100	2	101	1
3 ČOLIĆ, Staša Srednja med. šk. Sveti Vasilije Ostroški, Beograd	0	0		0	0	3

ŽIVOJINOVIĆ, Dijana MSV	1	ČIKARIĆ, Dunja
ČIKARIĆ, Dunja IBG		IV beogradska gimnazija, Beograd
ŽIVOJINOVIĆ, Dijana MSV	2	ŽIVOJINOVIĆ, Dijana
ČOLIĆ, Staša MSV		Srednja med. šk. Sveti Vasilije Ostroški, Beograd
ČIKARIĆ, Dunja IBG	3	ČIKARIĆ, Dunja
ČOLIĆ, Staša MSV		IV beogradska gimnazija, Beograd

Rezultati

1. ČIKARIĆ, Dunja IBG
2. ŽIVOJINOVIĆ, Dijana MSV
3. ČOLIĆ, Staša MSV



REGIONALNO ŠKOLSKO BEOGRAD

Beograd, 21.04.2026.

Učenice IV

-63KG

1 takmičarka

MIĆANOVIĆ, Itana

IBG

1

MIĆANOVIĆ, Itana

IV beogradska gimnazija, Beograd

Rezultati

1. MIĆANOVIĆ, Itana

IBG



REGIONALNO ŠKOLSKO BEOGRAD

Beograd, 21.04.2026.

Učenice IV
-70KG
2 takmičarke

DROBNJAK, Mia	FA	1	DROBNJAK, Mia Farm.-fizioterapeutska škola, Beograd
OSTOJIĆ, Petra	GSS		
DROBNJAK, Mia	FA	2	DROBNJAK, Mia Farm.-fizioterapeutska škola, Beograd
OSTOJIĆ, Petra	GSS		
DROBNJAK, Mia	FA	3	
OSTOJIĆ, Petra	GSS		

Rezultati

1. DROBNJAK, Mia FA
2. OSTOJIĆ, Petra GSS



REGIONALNO ŠKOLSKO BEOGRAD

Beograd, 21.04.2026.

Učenice IV
+70KG
3 takmičarke

Takmičar i klub	1	2	3	Pobeda	Bodova	Mesto
1 JANJIĆ, Andrea Mašinska škola Radoje Dakić, Beograd		0	100	1	100	2
2 MRAKOVIĆ, Una Sportska i infor. gim. Prestiž, Beograd	100		100	2	200	1
3 BABIĆ, Andrijana Srednja teh. PTT šk., Beograd	0	0		0	0	3

JANJIĆ, Andrea	MRD	1	MRAKOVIĆ, Una
MRAKOVIĆ, Una	SIG		Sportska i infor. gim. Prestiž, Beograd
JANJIĆ, Andrea	MRD	2	JANJIĆ, Andrea
BABIĆ, Andrijana	TEP		Mašinska škola Radoje Dakić, Beograd
MRAKOVIĆ, Una	SIG	3	MRAKOVIĆ, Una
BABIĆ, Andrijana	TEP		Sportska i infor. gim. Prestiž, Beograd

Rezultati

- | | |
|---------------------|-----|
| 1. MRAKOVIĆ, Una | SIG |
| 2. JANJIĆ, Andrea | MRD |
| 3. BABIĆ, Andrijana | TEP |



REGIONALNO ŠKOLSKO BEOGRAD

Beograd, 21.04.2026.

Učenici V
-60KG
3 takmičara

Takmičar i klub	1	2	3	Pobeda	Bodova	Mesto
1 ILIĆ, Mihailo MŠ Josip Slavenski, Beograd		0	0	0	0	3
2 KOSTIĆ, Strahinja Građevinska škola, Beograd	100		100	2	200	1
3 STOJANOVIC, Minja Matematička gimnazija, Beograd	1	0		1	1	2

ILIĆ, Mihailo	JOS	1	KOSTIĆ, Strahinja
KOSTIĆ, Strahinja	GR		Građevinska škola, Beograd
ILIĆ, Mihailo	JOS	2	STOJANOVIC, Minja
STOJANOVIC, Minja	MAG		Matematička gimnazija, Beograd
KOSTIĆ, Strahinja	GR	3	KOSTIĆ, Strahinja
STOJANOVIC, Minja	MAG		Građevinska škola, Beograd

Rezultati

1. KOSTIĆ, Strahinja GR
2. STOJANOVIC, Minja MAG
3. ILIĆ, Mihailo JOS



REGIONALNO ŠKOLSKO BEOGRAD

Beograd, 21.04.2026.

Učenci V
-66KG
5 takmičara

Takmičar i klub	1	2	3	4	5	Pobeda	Bodova	Mesto
1 AVRAMOVIĆ, Vanja Gimnazija Patrijarh Pavle, Beograd		1	100	0	0	2	101	3
2 SMILJKOVIĆ, Filip Geodetska tehnička škola, Beograd	0		10	0	0	1	10	3
3 KIRČANSKI, Andrej IV beogradska gimnazija, Beograd	0	0		0	0	0	0	5
4 BENIŠEK, Filip Muzička šk. Davorin Jenko, Beograd	100	1	100		0	3	201	2
5 MILOŠEVIĆ, Aleksa Medicinska škola Beograd, Beograd	100	100	100	1		4	301	1

AVRAMOVIĆ, Vanja	GPP	1	AVRAMOVIĆ, Vanja
SMILJKOVIĆ, Filip	GET		Gimnazija Patrijarh Pavle, Beograd
KIRČANSKI, Andrej	IBG	2	BENIŠEK, Filip
BENIŠEK, Filip	DAJ		Muzička šk. Davorin Jenko, Beograd
AVRAMOVIĆ, Vanja	GPP	3	MILOŠEVIĆ, Aleksa
MILOŠEVIĆ, Aleksa	MEB		Medicinska škola Beograd, Beograd
SMILJKOVIĆ, Filip	GET	4	SMILJKOVIĆ, Filip
KIRČANSKI, Andrej	IBG		Geodetska tehnička škola, Beograd
BENIŠEK, Filip	DAJ	5	MILOŠEVIĆ, Aleksa
MILOŠEVIĆ, Aleksa	MEB		Medicinska škola Beograd, Beograd
AVRAMOVIĆ, Vanja	GPP	6	AVRAMOVIĆ, Vanja
KIRČANSKI, Andrej	IBG		Gimnazija Patrijarh Pavle, Beograd
SMILJKOVIĆ, Filip	GET	7	BENIŠEK, Filip
BENIŠEK, Filip	DAJ		Muzička šk. Davorin Jenko, Beograd
KIRČANSKI, Andrej	IBG	8	MILOŠEVIĆ, Aleksa
MILOŠEVIĆ, Aleksa	MEB		Medicinska škola Beograd, Beograd
AVRAMOVIĆ, Vanja	GPP	9	BENIŠEK, Filip
BENIŠEK, Filip	DAJ		Muzička šk. Davorin Jenko, Beograd
SMILJKOVIĆ, Filip	GET	10	MILOŠEVIĆ, Aleksa
MILOŠEVIĆ, Aleksa	MEB		Medicinska škola Beograd, Beograd

Rezultati

- | | |
|----------------------|-----|
| 1. MILOŠEVIĆ, Aleksa | MEB |
| 2. BENIŠEK, Filip | DAJ |
| 3. AVRAMOVIĆ, Vanja | GPP |
| 3. SMILJKOVIĆ, Filip | GET |
| 5. KIRČANSKI, Andrej | IBG |



REGIONALNO ŠKOLSKO BEOGRAD

Beograd, 21.04.2026.

Učenici V

-73KG

6 takmičara

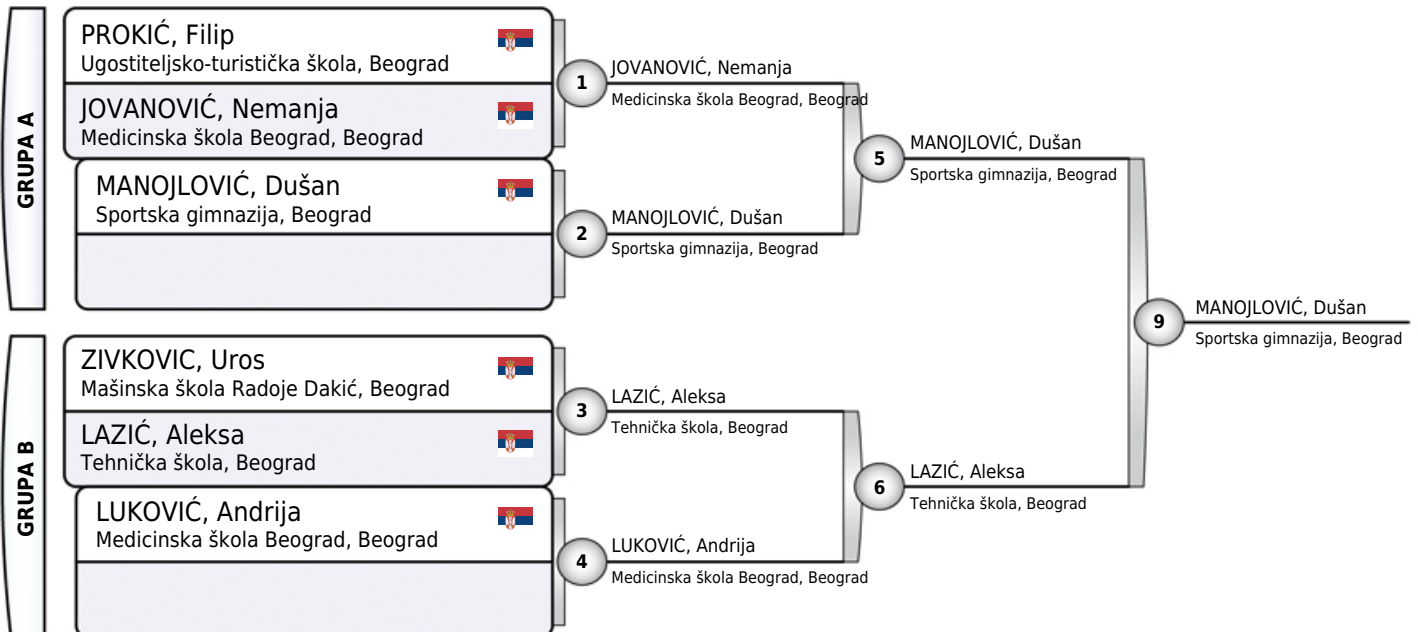

Rezultati

1. MANOJLOVIĆ, Dušan SPG
2. LAZIĆ, Aleksa TE
3. JOVANOVIĆ, Nemanja MEB
3. ZIVKOVIC, Uros MRD
5. LUKOVIĆ, Andrija MEB
- 5.
- 7.
- 7.

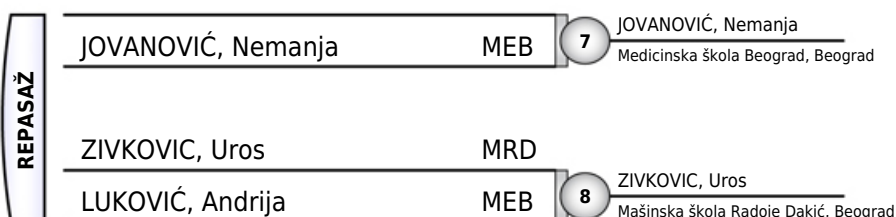



REGIONALNO ŠKOLSKO BEOGRAD

Beograd, 21.04.2026.

Učenci V
-81KG
4 takmičara

Takmičar i klub	1	2	3	4	Pobeda	Bodova	Mesto
1 POPOVIĆ, Vuk Pravno-poslovna škola, Beograd		100	0	0	1	100	3
2 JOVANOVIĆ, Luka Srednja teh. PTT šk., Beograd	0		0	0	0	0	3
3 JOVANOVIĆ, Todor Geodetska tehnička škola, Beograd	100	100		1	3	201	1
4 AVRAMOVIĆ, Vuk Gimnazija Patrijarh Pavle, Beograd	1	10	0		2	11	2

POPOVIĆ, Vuk	PRP	1	POPOVIĆ, Vuk
JOVANOVIĆ, Luka	TEP		Pravno-poslovna škola, Beograd
JOVANOVIĆ, Todor	GET	2	JOVANOVIĆ, Todor
AVRAMOVIĆ, Vuk	GPP		Geodetska tehnička škola, Beograd
POPOVIĆ, Vuk	PRP	3	JOVANOVIĆ, Todor
JOVANOVIĆ, Todor	GET		Geodetska tehnička škola, Beograd
JOVANOVIĆ, Luka	TEP	4	AVRAMOVIĆ, Vuk
AVRAMOVIĆ, Vuk	GPP		Gimnazija Patrijarh Pavle, Beograd
POPOVIĆ, Vuk	PRP	5	AVRAMOVIĆ, Vuk
AVRAMOVIĆ, Vuk	GPP		Gimnazija Patrijarh Pavle, Beograd
JOVANOVIĆ, Luka	TEP	6	JOVANOVIĆ, Todor
JOVANOVIĆ, Todor	GET		Geodetska tehnička škola, Beograd

Rezultati

- JOVANOVIĆ, Todor GET
- AVRAMOVIĆ, Vuk GPP
- POPOVIĆ, Vuk PRP
- JOVANOVIĆ, Luka TEP



REGIONALNO ŠKOLSKO BEOGRAD

Beograd, 21.04.2026.

Učenici V

-90KG

1 takmičar

STANOJEVIĆ, Marko

TE

1

STANOJEVIĆ, Marko

Tehnička škola, Beograd

Rezultati

1. STANOJEVIĆ, Marko

TE



REGIONALNO ŠKOLSKO BEOGRAD

Beograd, 21.04.2026.

Učenici V

-100KG

2 takmičara

POPOVIĆ, Stefan	PRP	1	POPOVIĆ, Stefan Pravno-poslovna škola, Beograd
ĆIRKOVIĆ, Petar	OGM		
POPOVIĆ, Stefan	PRP	2	POPOVIĆ, Stefan Pravno-poslovna škola, Beograd
ĆIRKOVIĆ, Petar	OGM		
POPOVIĆ, Stefan	PRP	3	_____
ĆIRKOVIĆ, Petar	OGM		

Rezultati

1. POPOVIĆ, Stefan PRP
2. ĆIRKOVIĆ, Petar OGM



REGIONALNO ŠKOLSKO BEOGRAD

Beograd, 21.04.2026.

Učenici V

+100KG

2 takmičara

JEV TIC, Vasilije	FA	1	JEVTIĆ, Vasilije Farm.-fizioterapeutska škola, Beograd
JEV TIĆ, Vasilije	FA		
JEV TIC, Vasilije	FA	2	JEVTIĆ, Vasilije Farm.-fizioterapeutska škola, Beograd
JEV TIĆ, Vasilije	FA		
JEV TIC, Vasilije	FA	3	_____
JEV TIĆ, Vasilije	FA		

Rezultati

1. JEVTIĆ, Vasilije FA
2. JEVTIC, Vasilije FA



REGIONALNO ŠKOLSKO BEOGRAD

Beograd, 21.04.2026.

Učenice V
-52KG
2 takmičarke

DUBLJEVIC, Ivana	SPG	1	SADIKU, Anja
SADIKU, Anja	MED		Medicinska škola, Zvezdara
DUBLJEVIC, Ivana	SPG	2	SADIKU, Anja
SADIKU, Anja	MED		Medicinska škola, Zvezdara
DUBLJEVIC, Ivana	SPG	3	
SADIKU, Anja	MED		

Rezultati

1. SADIKU, Anja MED
2. DUBLJEVIC, Ivana SPG



REGIONALNO ŠKOLSKO BEOGRAD

Beograd, 21.04.2026.

Učenice V
-57KG
4 takmičarke

Takmičar i klub	1	2	3	4	Pobeda	Bodova	Mesto
1 JOVANOVIĆ, Anja Farm.-fizioterapeutska škola, Beograd		1	100	100	3	201	1
2 ŽIVKOVIĆ, Tamara Sportska gimnazija, Beograd	0		0	100	1	100	3
3 IVANOVIĆ, Ivona Medicinska škola Beograd, Beograd	0	100		100	2	200	2
4 PAVLOVIĆ, Mia Osma beogradska gimnazija, Beograd	0	0	0		0	0	3

JOVANOVIĆ, Anja	FA	1	JOVANOVIĆ, Anja
ŽIVKOVIĆ, Tamara	SPG		Farm.-fizioterapeutska škola, Beograd
IVANOVIĆ, Ivona	MEB	2	IVANOVIĆ, Ivona
PAVLOVIĆ, Mia	OBG		Medicinska škola Beograd, Beograd
JOVANOVIĆ, Anja	FA	3	JOVANOVIĆ, Anja
IVANOVIĆ, Ivona	MEB		Farm.-fizioterapeutska škola, Beograd
ŽIVKOVIĆ, Tamara	SPG	4	ŽIVKOVIĆ, Tamara
PAVLOVIĆ, Mia	OBG		Sportska gimnazija, Beograd
JOVANOVIĆ, Anja	FA	5	JOVANOVIĆ, Anja
PAVLOVIĆ, Mia	OBG		Farm.-fizioterapeutska škola, Beograd
ŽIVKOVIĆ, Tamara	SPG	6	IVANOVIĆ, Ivona
IVANOVIĆ, Ivona	MEB		Medicinska škola Beograd, Beograd

Rezultati

1. JOVANOVIĆ, Anja FA
2. IVANOVIĆ, Ivona MEB
3. ŽIVKOVIĆ, Tamara SPG
3. PAVLOVIĆ, Mia OBG



REGIONALNO ŠKOLSKO BEOGRAD

Beograd, 21.04.2026.

Učenice V
-63KG
2 takmičarke

TRIFKOVIĆ, Iva	SAG	1	TRIFKOVIĆ, Iva
MARINKOVIĆ, Andrijana	130		Savremena gimnazija, Beograd
TRIFKOVIĆ, Iva	SAG	2	TRIFKOVIĆ, Iva
MARINKOVIĆ, Andrijana	130		Savremena gimnazija, Beograd
TRIFKOVIĆ, Iva	SAG	3	
MARINKOVIĆ, Andrijana	130		

Rezultati

1. TRIFKOVIĆ, Iva SAG
2. MARINKOVIĆ, Andrijana 130



REGIONALNO ŠKOLSKO BEOGRAD

Beograd, 21.04.2026.

Učenice V
-70KG
2 takmičarke

KNEZEVIĆ, Nina	VBG	1	KNEZEVIĆ, Nina VI beogradska gimnazija, Beograd
KOJIĆ, Milica	VOG		
KNEZEVIĆ, Nina	VBG	2	KNEZEVIĆ, Nina VI beogradska gimnazija, Beograd
KOJIĆ, Milica	VOG		
KNEZEVIĆ, Nina	VBG	3	
KOJIĆ, Milica	VOG		

Rezultati

1. KNEZEVIĆ, Nina VBG
2. KOJIĆ, Milica VOG



REGIONALNO ŠKOLSKO BEOGRAD

Beograd, 21.04.2026.

Učenice V
-78KG
1 takmičarka

VOJINOVIĆ, Sofija

XBG

1

VOJINOVIĆ, Sofija
XIII beogradska gimnazija, Beograd

Rezultati

1. VOJINOVIĆ, Sofija

XBG